

TeKa
KÜCHENTECHNIK

Ψυγεία / Ψυγειοκαταψύκτες σε τιμές προσφοράς απο την

ergotelia
cucine - armadi



“Teka” Ψυγεία / Ψυγειοκαταψύκτες

Για τις κουζίνες που στο σχεδιασμό τους δεν συμπεριλαμβάνεται πλήρως Εντοιχιζόμενος Ψυγειοκαταψύκτης, η “τάση της εποχής μας” απαιτεί ανοξείδωτο Ψυγείο ή Ψυγειοκαταψύκτη, που “δένει” με τις υπόλοιπες ανοξείδωτες συσκευές.

Η “Teka” προβλέποντας την τάση αυτή, έχει εμπλουτίσει την γκάμα των Ψυγείων-Ψυγειοκαταψυκτών της με νέα μοντέλα πλάτους 70cm και 60cm. Σε όλα αυτά η εξωτερική επιφάνειά τους (πρόσοψη) διαθέτει ειδική επεξεργασία “Fingerprint-Proof”, ώστε να μην φαίνονται οι “δακτυλιές”.

Με άριστη ψυκτική απόδοση και δεδομένο το design “Teka”, κάποιο από τα μοντέλλα μπορεί να συμπληρώσει την επίπλωση της κουζίνας σας.



Κλάση Ενέργειας



Αντιβακτηριακή προστασία



Ειδική επεξεργασία στις επιφάνειες για να μην φαίνονται οι δακτυλιές



Σύστημα No-Frost



Ζώνη στη συντήρηση με θερμοκρασία 0-3°C



Ηλεκτρονικό σύστημα αυτόματης προσαρμογής θερμοκρασίας στα επιθυμητά επίπεδα.



NFE1-420

νέο

70 cm

NFE1-420 **** Inox πόρτες

- Ψυγειοκαταψύκτης με **ανοξειδωτες πόρτες 70 cm** (inox με ειδικό βερνίκι για να μην φαίνονται οι δακτυλιές).
- **Πρόσοψη καμπύλη (πομπέ).**
- **Οθόνη LCD** στην πρόσοψη της πόρτας.
- **Ζώνη NO-FROST στην κατάψυξη και στη συντήρηση.**
- Σύστημα κυκλοφορίας ψυχρού αέρος στην συντήρηση.
- Αυτόματη απόψυξη στην κατάψυξη και στην συντήρηση.
- **Λειτουργία Fuzzy Logic.**
- Ψηφιακή ένδειξη θερμοκρασίας συντήρησης και κατάψυξης.
- **Ζώνη με θερμοκρασία 0-3° C στην συντήρηση.**
- Διακόπτης ταχείας κατάψυξης.
- Κρυστάλλινα ράφια ασφαλείας και επιχρωμιωμένα σχάρα για μπουκάλια (5 θέσεων).
- Συρτάρια διάφανα λαχανικών.
- **Αντιβακτηριακή προστασία.**
- Καταψύκτης 4 αστέρων.
- Θήκες παρασκευής πάγου.
- Δυνατότητα αναστροφής πορτών.
- Μεταλλικές χειρολαβές.
- Ακουστική και οπτική προειδοποίηση.
- Πλαϊνά συσκευής με ειδική βαφή τύπου "inox".
- Μικρές ρόδες στο μπροστινό και στο πίσω μέρος της συσκευής για εύκολη μετακίνηση της συσκευής.
- **Ενεργειακή κλάση : A+.**
- SN-T.

ΧΩΡΗΤΙΚΟΤΗΤΑ (λίτρα) :
 Συνολική (μικτή): 475, Συντήρηση (οφέλιμη): 312,
 Καταψύκτης (οφέλιμη): 125.

ΔΙΑΣΤΑΣΕΙΣ (mm): Υ=1.930, Π=700, Β=680

MONO
936 €

Inox πόρτες **H.421.2IN** ~~1.170 €~~



NFE-320

NFE-320 **** Inox πόρτες

- Ψυγειοκαταψύκτης με **ανοξειδωτες πόρτες 59,5 cm** (inox με ειδικό βερνίκι για να μην φαίνονται οι δακτυλιές).
- **Πρόσοψη καμπύλη (πομπέ).**
- **Οθόνη LCD** στην πρόσοψη της πόρτας.
- Ψηφιακή ένδειξη θερμοκρασίας συντήρησης και κατάψυξης.
- **Full NO-FROST στην κατάψυξη και στην συντήρηση.**
- Αυτόματη απόψυξη στην κατάψυξη και στην συντήρηση.
- **Λειτουργία Fuzzy Logic.**
- Διακόπτης ταχείας κατάψυξης.
- Κρυστάλλινα ράφια ασφαλείας και επιχρωμιωμένες σχάρες για μπουκάλια (5 θέσεων).
- Ακουστική προειδοποίηση ανοιχτής πόρτας.
- Συρτάρια διάφανα λαχανικών.
- **Αντιβακτηριακή προστασία.**
- Καταψύκτης 4 αστέρων.
- Δυνατότητα αναστροφής πορτών.
- Μεταλλικές χειρολαβές.
- Πλαϊνά συσκευής με ειδική βαφή.
- Μικρές ρόδες στο μπροστινό και στο πίσω μέρος της συσκευής για εύκολη μετακίνηση της συσκευής.
- **Ενεργειακή κλάση : A.**
- SN.

ΧΩΡΗΤΙΚΟΤΗΤΑ (λίτρα):
 Συνολική (μικτή): 320, Συντήρηση (οφέλιμη): 205,
 Καταψύκτης (οφέλιμη): 68.

ΔΙΑΣΤΑΣΕΙΣ (mm): Υ=1.845, Π=595, Β=600

MONO
848 €

Inox πόρτες **H.420. IN** ~~1.059 €~~



Οι τιμές περιλαμβάνουν Φ.Π.Α. 23%



NF1-370

NF1-370 * ** * τύπου "Inox"

- Ψυγειοκαταψύκτης, τύπου "Inox" **60 cm** (με ειδική βαφή για να μην φαίνονται οι δακτυλιές).
- Πρόσοψη καμπύλη (πομπέ - πόρτες "SOFT").
- Full NO-FROST στην κατάψυξη και στην συντήρηση.
- Αυτόματη απόψυξη στην κατάψυξη και στην συντήρηση.
- Ηλεκτρονικό καντράν χειρισμού με ψηφιακή οθόνη.
- Ψηφιακή ένδειξη θερμοκρασίας συντήρησης και κατάψυξης.
- Διακόπτης ταχείας κατάψυξης.
- Λειτουργία "διακοπών".
- Κλειδωμα ασφαλείας.
- Κρυστάλλινα ράφια ασφαλείας και επιχρωμωμένη σχάρα για μπουκάλια (2 θέσεων).
- Συρτάρια λαχανικών διάφανα.
- Καταψύκτης 4 αστέρων.
- Δυνατότητα αναστροφής πορτών.
- **Ενεργειακή κλάση : A.**

ΧΩΡΗΤΙΚΟΤΗΤΑ (λίτρα):

Συνολική (μικτή): 368, Συντήρηση (οφέλιμη): 241, Καταψύκτης (οφέλιμη): 85.

ΔΙΑΣΤΑΣΕΙΣ (mm):

Υ=2.000, Π=600, Β=634

ΜΟΝΟ
935 €

τύπου "Inox" **H.406.2 IN**

~~1.188 €~~



ψυγειοκαταψύκτης πλήρως εντοιχιζόμενος



CI-350 NF
πλήρως εντοιχιζόμενος

CI-350 NF * ** * *

- Πλήρως εντοιχιζόμενος ψυγειοκαταψύκτης.
- Δέχεται πόρτες επίπλου κουζίνας.
- Ηλεκτρονικό καντράν χειρισμού.
- NO-FROST στην κατάψυξη, αυτόματη απόψυξη.
- Σύστημα κυκλοφορίας ψυχρού αέρος στη συντήρηση και αυτόματη απόψυξη.
- Ζώνη με θερμοκρασία 0-3° C στην συντήρηση.
- Διακόπτης ταχείας κατάψυξης.
- Λειτουργία "διακοπών".
- Ακουστική και οπτική προειδοποίηση.
- Κρυστάλλινα ράφια ασφαλείας.
- Συρτάρι διάφανο λαχανικών.
- Αντιβακτηριακή προστασία.
- Καταψύκτης 4 αστέρων.
- Δυνατότητα αναστροφής πορτών.
- **Ενεργειακή κλάση : A+.**
- SN-T.

ΧΩΡΗΤΙΚΟΤΗΤΑ (λίτρα):

Συνολική (μικτή): 278, Συντήρηση (οφέλιμη): 200, Καταψύκτης (οφέλιμη): 62.

ΔΙΑΣΤΑΣΕΙΣ (mm):

Υ=1.775, Π=540, Β=545

ΔΙΑΣΤΑΣΕΙΣ ΠΟΡΤΩΝ ΕΠΙΠΛΟΥ (ενδεικτικές):

Άνω : 1.075 mm minimum x 600 mm, (+ -).
Κάτω : 705 mm x 600 mm, (+ -).

ΜΟΝΟ
823 €

Λευκό **H.401. ΛΕ**

~~1.028 €~~





TS1-370



TGF-270 + TS1-370



TGF-270

TS1-370 Inox πόρτα

- Συντήρηση με **ανοξειδωτη πόρτα 60 cm** (με ειδικό βερνίκι για να μην φαίνονται οι δακτυλιές).
- **Πρόσοψη καμπύλη (πομπέ).**
- **Σύστημα κυκλοφορίας ψυχρού αέρος.**
- Αυτόματη απόψυξη.
- **Ζώνη με θερμοκρασία 0-3 °C.**
- Κρυστάλλινα ράφια ασφαλείας και επιχρωμιωμένες σχάρες για μπουκάλια (5 θέσεων).
- Συρτάρι διάφανο λαχανικών.
- **Αντιβακτηριακή προστασία.**
- Δυνατότητα αναστροφής πόρτας.
- Πλαϊνά συσκευής με ειδική βαφή.
- Μικρές ρόδες στο μπροστινό και στο πίσω μέρος της συσκευής για εύκολη μετακίνηση της συσκευής.
- **Ενεργειακή κλάση : A.**
- Tropical.

ΧΩΡΗΤΙΚΟΤΗΤΑ (λίτρα):

Συνολική (μικτή): 370, Συντήρηση (οφέλιμη): 335.

ΔΙΑΣΤΑΣΕΙΣ (mm):

Υ=1.730 (1.710), Π=600, Β=600

► Μπορεί να συνδυαστεί με τον καταψύκτη TGF-270 για την δημιουργία "Ψυγειοκαταψύκτη" Side-by-Side.

Inox πόρτα

H.423. IN

~~671 €~~

MONO
537 €



TGF-270 *** Inox πόρτα

- Καταψύκτης με **ανοξειδωτη πόρτα 60 cm** (με ειδικό βερνίκι για να μην φαίνονται οι δακτυλιές).
- **Πρόσοψη καμπύλη (πομπέ).**
- **NO-FROST.**
- Αυτόματη απόψυξη.
- Ηλεκτρονικό καντράν χειρισμού.
- Διακόπτης ταχείας κατάψυξης.
- 7 ανεξάρτητα τμήματα.
- Καταψύκτης 4 αστέρων.
- Δυνατότητα αναστροφής πόρτας.
- Πλαϊνά συσκευής με ειδική βαφή.
- Μικρές ρόδες στο μπροστινό και στο πίσω μέρος της συσκευής για εύκολη μετακίνηση της συσκευής.
- **Ενεργειακή κλάση : A.**
- SN.

ΧΩΡΗΤΙΚΟΤΗΤΑ (λίτρα):

Συνολική (μικτή): 270, Καταψύκτης (οφέλιμη): 210.

ΔΙΑΣΤΑΣΕΙΣ (mm):

Υ=1.730 (1.710), Π=600, Β=600

► Μπορεί να συνδυαστεί με την συντήρηση TS1-370 για την δημιουργία "Ψυγειοκαταψύκτη" Side-by-Side

MONO
660 €

Inox πόρτα

H.424. IN

~~825 €~~



Οι τιμές περιλαμβάνουν Φ.Π.Α. 23%



TFI-130 D

TFI-130 D

- Ψυγείο πλήρως εντοιχιζόμενο (με μικρή κατάψυξη).
- Αυτόματη απόψυξη.
- Καταψύκτης 4 αστέρων.
- Ρυθμιζόμενος θερμοστάτης
- Κρυστάλλινα ράφια ασφαλείας.
- **Δυνατότητα αναστροφής πόρτας.**
- Ρυθμιζόμενα ποδαράκια.
- Ενεργειακή κλάση : A.

ΧΩΡΗΤΙΚΟΤΗΤΑ

Συνολική (μικτή): 130, Συντήρηση (οφέλιμη): 105, Καταψύκτης (οφέλιμη): 21.

ΔΙΑΣΤΑΣΕΙΣ (mm) :

Υ = 820/900, Π = 596, Β = 545.

MONO
511 €

Λευκό

H.414. ΛΕ

~~638 €~~



TKI-145.1 D

TKI-145.1 D

- Ψυγείο πλήρως εντοιχιζόμενο (χωρίς κατάψυξη).
- Αυτόματη απόψυξη.
- Ρυθμιζόμενος θερμοστάτης
- Κρυστάλλινα ράφια ασφαλείας.
- **Δυνατότητα αναστροφής πόρτας.**
- Ρυθμιζόμενα ποδαράκια.
- Ενεργειακή κλάση : A.

ΧΩΡΗΤΙΚΟΤΗΤΑ :

Συνολική (μικτή): 144, Συντήρηση (οφέλιμη): 143,

ΔΙΑΣΤΑΣΕΙΣ (mm) :

Υ = 820/900, Π = 596, Β = 545.

MONO
487 €

Λευκό

H.415. ΛΕ

~~608 €~~



TGI-120.1 D

TGI-120.1 D

- Καταψύκτης 4 αστέρων πλήρως εντοιχιζόμενος.
- Απόψυξη (όχι αυτόματη).
- Ρυθμιζόμενος θερμοστάτης.
- Διακόπτης ταχείας κατάψυξης.
- Ικανότητα κατάψυξης 8kg/24h.
- **Δυνατότητα αναστροφής πόρτας.**
- Ρυθμιζόμενα ποδαράκια.
- Ενεργειακή κλάση : A.

ΧΩΡΗΤΙΚΟΤΗΤΑ :

Συνολική (μικτή): 96, Καταψύκτης (οφέλιμη): 86.

ΔΙΑΣΤΑΣΕΙΣ (mm) :

Υ = 820/900, Π = 596, Β = 545.

MONO
525 €

Λευκό

H.416. ΛΕ

~~658 €~~





TS-140** Λευκό

- Ψυγείο ελεύθερο.
- Αυτόματη απόψυξη.
- Ρυθμιζόμενος θερμοστάτης.
- Καταψύκτης 2 αστέρων.
- Ράφια ρυθμιζόμενα καθ' ύψος.
- Συρτάρι λαχανικών.
- Δυνατότητα αναστροφής πόρτας.
- Ρυθμιζόμενα ποδαράκια.
- Τάση παροχής : 220 V, Συχνότητα : 50 Hz.
- Ονομαστική ισχύς : 112 W.
- Κατανάλωση ρεύματος : 0,61 kW/24h.
- Επίπεδο θορύβου : 41 dB (A).
- Ενεργειακή κλάση : B.
- Tropical.

ΧΩΡΗΤΙΚΟΤΗΤΑ (λίτρα) : Συνολική (μικτή) : 119,
Συντήρηση(οφέλιμη) : 105, Καταψύκτης(οφέλιμη) : 12.

ΔΙΑΣΤΑΣΕΙΣ (mm): Υ=838, Π=540, Β=600

Λευκό **H.410.2 ΛΕ**

TS-140 Λευκό



διαστάσεις εντοιχισμού ψυγείων / ψυγειοκαταψυκτών

NFE1-420

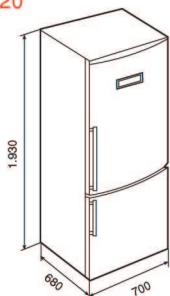

NFE-320

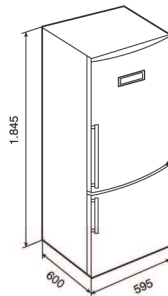

NF1-370

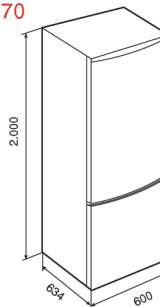

CI-350 NF

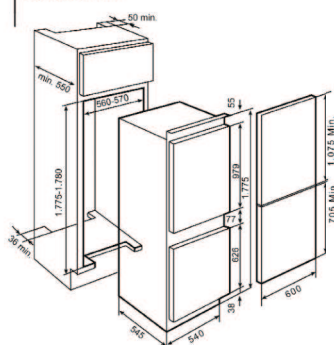

TS1-370

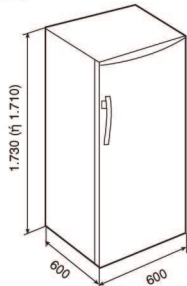

TGF-270

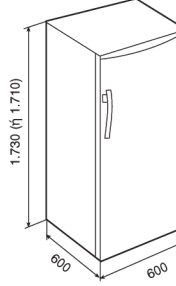



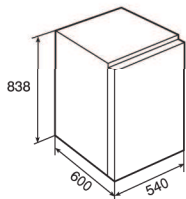



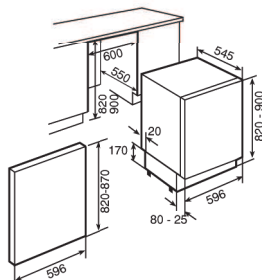

TS-140



**TFI-130 D, TKI-145.1 D
TGI-120.1 D**



Τεχνικά χαρακτηριστικά ψυγείων / ψυγειοκαταψυκτών

Μοντέλο									
Σελίδα	NFE1-420	NFE-320	NF1-370	CI-350 NF	TS1-370	TGF-270	TFI-130 D	TKI-145.1 D	TGI-120.1 D
Διαστάσεις Εξωτερικές (mm) (±)									
Υψος	1.930	1.865	2.000	1.775	1.730 (1.710)	1.730 (1.710)	820/900	820/900	820/900
Πλάτος	700	595	600	540	600	600	596	596	596
Βάθος	680	600	634	545	600	600	545	545	545
Χωρητικότητα (λίτρα)									
Συνολική (μικτή)	475	320	368	278	370	270	130	144	96
Συντήρησης (οφέλιμη)	312	205	241	200	335	-	105	143	-
Κατάψυξης (οφέλιμη)	125	68	85	62	-	210	21	-	86
Ηλεκτρική σύνδεση									
Τάση παροχής (V)	220/240	220/240	220/240	220/230	220/240	220/240	230	230	230
Ισχύς μοτέρ (W)	160	72	165	100	77	70	80	70	90
Ισχύς αντίστασης απόψυξης (W)	180	137	180	120	-	210	-	-	-
Αριθμός μοτέρ	1	1	1	1	1	1	1	1	1
Ικανότητα ψύξης (kg/24h)	6	8	5	7,5	-	20	2	-	8
Αυτονομία ψύξης	24	15	12	13	-	11	12	-	17
Κατανάλωση ρεύματος (kW/24h)	1,079	0,95	1,05	0,77	0,48	0,81	0,57	0,38	0,56
Ετήσια κατανάλωση ρεύματος (kW/24h)	394	346	383	281	175	296	208	139	204
Τεχνικά Χαρακτηριστικά									
Αριθμός αστέρων καταψύκτη	4	4	4	4	-	4	4	-	4
Αυτόματη απόψυξη συντήρησης	•	•	•	•	•	-	•	•	-
No-Frost Καταψύκτη/Συντήρηση	•/•	•/•	•/•	•/-	-/-	•/-	-/-	-/-	-/-
Σύστημα κυκλοφορία ψυχρού αέρος στην συντήρηση	•	-	-	•	•	-	-	-	-
Επίπεδο θορύβου dB(A)	40	43	45	42	42	43	42	42	42
Χαρακτηριστικά									
Ηλεκτρονικό καντράν χειρισμού	LCD	LCD	•	•	-	•	-	-	-
Ιποχ ή τύπου "ιποχ" με ειδικό βερνίκι που δεν αφήνει δακτυλιές	στις πόρτες	στις πόρτες	•	-	•	•	-	-	-
Αντιβακτηριακή προστασία	•	•	-	•	•	-	-	-	-
Κουμπί ταχείας κατάψυξης	•	•	•	•	-	•	-	-	•
Ζώνη συντήρησης 0-3 °C	•	-	-	•	•	-	-	-	-
Λειτουργία Fuzzy Logic	•	•	-	-	-	-	-	-	-
Λειτουργία "διακοπών"	-	-	•	•	-	-	-	-	-
Ρυθμιζόμενος θερμοστάτης	•	•	•	•	•	•	•	•	•
Εσωτερικός φωτισμός	•	•	•	•	•	-	•	•	-
Ρυθμιζόμενα ράφια θαλάμου & πόρτας	•	•	•	•	•	-	•	-	-
Δυνατότητα αναστροφής των πορτών	•	•	•	•	•	•	•	•	•
Ενδείξεις πίνακα χειρισμού									
Λειτουργία συντήρησης/καταψύκτη	•/•	•/•	•/•	•/•	-	-/•	-/-	•/-	-/•
Θερμοκρασίας συντήρησης/καταψύκτη	LCD	LCD	στην οθόνη	•/•	-	•	-	-	-
Ταχείας κατάψυξης	•	•	•	•	-	•	-	-	•
Προειδοποίηση οπτική/ακουστική	•/•	•/•	•/-	•/•	-	•/-	-	-	-
Αξεσουάρ									
Κρυστάλλινα ράφια ασφαλείας	•	•	•	•	•	-	•	•	-
Παγοκυψέλες	•	•	•	•	-	•	•	-	-
Επιγλωμμωμένη σχάρα μπουκαλιών	•	•	•	-	•	-	-	-	-
Θήκη για φάρμακα	-	-	-	-	-	-	-	-	-
Ρυθμιστές θερμοκρασίας & υγρασίας στα συρτάρια	-	-	-	-	-	-	-	-	-
Κατάταξη ως προς την απόδοση									
Ενεργειακή κλάση	A+	A	A	A+	A	A	A	A	A
Κλάση κλίματος	SN-T	SN	N	SN-T	T	SN	N	N	N