

**teka**  
KÜCHENTECHNIK

Πλατώ εστιών σε τιμές προσφοράς απο την



## “Teka” κεραμικά πλατώ εστιών

Η σύγχρονη αισθητική στο χώρο της κουζίνας “προτιμά” σήμερα τα κεραμικά Πλατώ Εστιών. Οι σχεδιαστές Επίπλων Κουζίνας “καλύπτονται” πλήρως από την μεγάλη ποικιλία των πλατώ εστιών “Teka”, από τα πολύ ακριβά μέχρι τα οικονομικότερα από 60cm μέχρι 90cm, από ηλεκτρικά μέχρι γκαζιού.

Για την κατασκευή τους εφαρμόζεται η υψηλότερη τεχνολογία. Εντυπωσιακά είναι τα κεραμικά πλατώ “Teka” με “μπιζουτέ” τελείωμα στην περιμέτρο.



Προγραμματισμός χρόνου μαγειρέματος (1-99') & λειτουργία timer/Ξυπνητήρι.



Κλειδωμα ασφαλείας : κλειδώνει όλους τους αισθητήρες (εκτός του on-off). Πολύ χρήσιμο ιδιαίτερα όταν υπάρχουν παιδιά ή κατά τη διάρκεια του καθαρισμού.

STOP-AND-GO

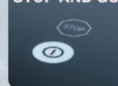

Λειτουργία “Stop & Go”



Αύξηση ισχύος κατά 35% για 10 λεπτά.



“Teka” : μια όμορφη και πρακτική επένδυση.

Τα πρωτοποριακά πλατώ εστιών “Τεκα”  
σε design, ποιότητα & τεχνολογία

**GKST-95 N DZ Select** “αφής” - “μπιζουτέ”

**GKST-95 N DZ Select**

- Διπλή εστία High Light Ø 120/180mm 0,7/1,7 Kw
- Τριπλή εστία High Light Ø 120/175/210mm 0,8/1,6/2,3 Kw
- Προγραμματισμός χρόνου μαγειρέματος (1 - 99 min) & λειτουργία timer / Ξυπνητήρι
- Ενδεικτικές λυχνίες υπολοίπου θερμότητας
- Εστία ταχείας High Light Ø 180mm/1,8 Kw
- Εστία ταχείας High Light Ø180mm/1,8 Kw
- Ηλεκτρονικό πληκτρολόγιο αφής τελευταίας γενιάς με timer & “κλειδί” ασφαλείας
- Λειτουργία “Stop & Go”
- Πρωτοποριακό design, με “μπιζουτέ” τελείωμα, χωρίς πλαίσιο, στα 95cm
- Σύστημα ταχείας προθέρμανσης
- Απαιτείται ελεύθερος χώρος κάτω από την εστία, 20mm, για καλύτερο εξαερισμό.
- Συνολική μέγιστη ισχύς : 7,6 Kw
- ΔΙΑΣΤ. ΕΣΤΙΑΣ (mm): Π=950, Β=520, Υ=45

**STOP-AND-GO**

“Μπιζουτέ” **H.190.5** ~~1.207 €~~  
**MONO 906 €**

**GKST-90 F DZ Profi** “αφής” - “μπιζουτέ”

**GKST-90 F DZ Profi**

- Τριπλή εστία High Light Ø 145/210/270mm 1,0/1,9/2,7 Kw
- Προγραμματισμός χρόνου μαγειρέματος (1 - 99 min) & λειτουργία timer / Ξυπνητήρι
- Ενδεικτικές λυχνίες υπολοίπου θερμότητας
- Δύο Εστίες High Light Ø 145mm/1,2 Kw
- Διπλή εστία High Light Ø 120/180mm 0,7/1,7 Kw
- Ηλεκτρονικό πληκτρολόγιο αφής τελευταίας γενιάς με timer & “κλειδί” ασφαλείας
- Λειτουργία “Stop & Go”
- Πρωτοποριακό design, με “μπιζουτέ” τελείωμα, χωρίς πλαίσιο, στα 90cm
- Σύστημα ταχείας προθέρμανσης
- Απαιτείται ελεύθερος χώρος κάτω από την εστία, 20mm, για καλύτερο εξαερισμό.
- Συνολική μέγιστη ισχύς : 6,8 Kw.
- ΔΙΑΣΤ. ΕΣΤΙΑΣ (mm) : Π=900, Β=520, Υ=45

**STOP-AND-GO**

“Μπιζουτέ” **H.197.5** ~~1.236 €~~  
**MONO 927 €**

Οι τιμές περιλαμβάνουν Φ.Π.Α. 23%

**GKST-95 E D Select** “αφής” - “μπιζουτέ”

- Τριπλή εστία High Light Ø 145/210/270mm 1,0/1,9/2,7 Kw
- Διπλή εστία High Light Ø 120/210mm 0,7/2,2 Kw
- Διπλή εστία High Light Ø 120/180mm 0,7/1,7 Kw
- Προγραμματισμός χρόνου μαγειρέματος (1 - 99 min) & λειτουργία timer / Ξυπνητήρι
- Ηλεκτρονικό πληκτρολόγιο αφής τελευταίας γενιάς & “κλειδί” ασφαλείας
- Ενδεικτικές λυχνίες υπολοίπου θερμότητας
- Λειτουργία “Stop & Go”
- Πρωτοποριακό design, με “μπιζουτέ” τελείωμα, χωρίς πλαίσιο, στα 95cm.
- Απαιτείται ελεύθερος χώρος κάτω από την εστία, 20mm, για καλύτερο εξαερισμό.
- Συνολική μέγιστη ισχύς : 6,6 Kw
- ΔΙΑΣΤ. ΕΣΤΙΑΣ (mm) : Π=950, Β=520, Υ=45.
- Σύστημα ταχείας προθέρμανσης

GKST-95 E D Select

“Μπιζουτέ” H.201.5 ~~1.219 €~~  
**MONO 915 €**

**GKST-90 DZ Profi** “αφής” - “μπιζουτέ”

- Τριπλή εστία High Light Ø 145/210/270mm 1,0/1,9/2,7 Kw
- Διπλή εστία High Light Ø 120/180mm 0,7/1,7 Kw
- Εστία ταχείας High Light Ø 160mm/1,5 Kw
- Εστία ταχείας High Light Ø 180mm/1,8 Kw
- Εστία ταχείας High Light Ø 145mm/1,2 Kw
- Προγραμματισμός χρόνου μαγειρέματος (1 - 99 min) & λειτουργία timer / Ξυπνητήρι
- Ηλεκτρονικό πληκτρολόγιο αφής τελευταίας γενιάς & “κλειδί” ασφαλείας
- Ενδεικτικές λυχνίες υπολοίπου θερμότητας
- Λειτουργία “Stop & Go”
- “Μπιζουτέ” τελείωμα
- Απαιτείται ελεύθερος χώρος κάτω από την εστία, 20mm, για καλύτερο εξαερισμό.
- ΔΙΑΣΤ. ΕΣΤΙΑΣ (mm) : Π=900, Β=520, Υ=45
- ΔΙΑΣΤ. ΚΟΠΗΣ (mm) : Π=860, Β=490
- Σύστημα ταχείας προθέρμανσης
- Συνολική μέγιστη ισχύς : 8,9 Kw

GKST-90 DZ Profi

“Μπιζουτέ” H.202.5 ~~997 €~~  
**MONO 748 €**

Οι τιμές περιλαμβάνουν Φ.Π.Α. 23%

Τα πρωτοποριακά πλατώ εστιών “Τεκα”  
σε design, ποιότητα & τεχνολογία

**GKST 90-35 DZ Profi** “αφής”

- Τριπλή εστία High Light Ø 120/175/210mm 0,8/1,6/2,3 Kw
- Προγραμματισμός χρόνου μαγειρέματος (1 - 99 min) & λειτουργία timer / ξυπνητήρι
- Ενδεικτικές λυχνίες υπολοίπου θερμότητας
- “Μπιζουτέ” ή με inox πλαίσιο.
- Πρακτικό σχήμα 900 x 350 mm
- Σύστημα ταχείας προθέρμανσης
- Εστίες High Light Ø 145mm/1,2 Kw
- Διπλή εστία High Light Ø120/180mm 0,7/1,7 Kw
- Ηλεκτρονικό πληκτρολόγιο αφής τελευταίας γενιάς με timer & “κλειδί” ασφαλείας
- Λειτουργία “Stop & Go”
- Συναπτική μέγιστη ισχύς : 6,4 Kw
- ΔΙΑΣΤ. ΕΣΤΙΑΣ (mm) : Π=900, Β=350, Υ=45.
- ΔΙΑΣΤ. ΚΟΠΗΣ (mm) : Π=880, Β=330.

GKST 90-35 DZ Profi

“Μπιζουτέ” H.193 ~~920 €~~  
**MONO 690 €**

**GKST 70-35 DZ** “αφής” - “μπιζουτέ”

- Τριπλή εστία High Light Ø 145/210/270mm 1,0/1,9/2,7 Kw
- Προγραμματισμός χρόνου μαγειρέματος (1 - 99 min) & λειτουργία timer / ξυπνητήρι
- Ενδεικτικές λυχνίες υπολοίπου θερμότητας
- Πολυτελές design με “μπιζουτέ” τελείωμα, χωρίς πλαίσιο.
- Σύστημα ταχείας προθέρμανσης
- Εστία High Light Ø 100mm/0,6 Kw
- Εστία ταχείας High Light Ø 180mm/1,8 Kw
- Ηλεκτρονικό πληκτρολόγιο αφής τελευταίας γενιάς με timer & “κλειδί” ασφαλείας
- Λειτουργία “Stop & Go”
- Συναπτική μέγιστη ισχύς : 5,1 Kw.
- ΔΙΑΣΤ. ΕΣΤΙΑΣ (mm) : Π=700, Β=350, Υ=45.
- ΔΙΑΣΤ. ΚΟΠΗΣ (mm) : Π=680, Β=330.

GKST 70-35 DZ

“Μπιζουτέ” H.212.E ~~824 €~~  
**MONO 618 €**

Οι τιμές περιλαμβάνουν Φ.Π.Α. 23%

**TR-735 AB** “αφής” - “μπιζουτέ”

**TR-735 AB**

- Εστία ταχείας High Light Ø 180mm/1,8 Kw
- Εστία ταχείας High Light Ø 145mm/1,2 Kw
- Προγραμματισμός χρόνου μαγειρέματος (1 - 99 min) & λειτουργία timer / Ξυπνητήρι
- Τριπλή εστία High Light Ø 145/210/270mm 1,0/1,9/2,7 Kw
- Ενδεικτικές λυχνίες υπολοίπου θερμότητας
- Ηλεκτρονικό πληκτρολόγιο αφής τελευταίας γενιάς με timer & “κλειδί” ασφαλείας
- Πρωτοποριακό design με “μπιζουτέ” τελείωμα, δεξιά & αριστερά.
- Συνολική μέγιστη ισχύς : 5,7 Kw.
- ΔΙΑΣΤ. ΕΣΤΙΑΣ (mm) : Π=700, Β=540, Υ=63.
- ΔΙΑΣΤ. ΚΟΠΗΣ (mm) : Π=560, Β=490.

“Μπιζουτέ” H.207 ~~690 €~~  
**MONO 518 €**

**GKST-60 DB Select** “αφής” - “μπιζουτέ”

**GKST-60 DB Select**

- Εστία ταχείας High Light Ø 145mm/1,2 Kw
- Τριπλή εστία High Light Ø 120/175/210mm 0,8/1,6/2,3 Kw
- Προγραμματισμός χρόνου μαγειρέματος (1 - 99 min) & λειτουργία timer / Ξυπνητήρι
- Ενδεικτικές λυχνίες υπολοίπου θερμότητας
- Διπλή εστία οβάλ High Light Ø 170/265mm 1,5/2,4 Kw
- Εστία ταχείας High Light Ø 145mm/1,2 Kw
- Ηλεκτρονικό πληκτρολόγιο αφής τελευταίας γενιάς με timer & “κλειδί” ασφαλείας
- Πολυτελές design με “μπιζουτέ” τελείωμα, χωρίς πλαίσιο.
- Σύστημα ταχείας προθέρμανσης
- Συνολική μέγιστη ισχύς : 7,1 Kw.
- ΔΙΑΣΤ. ΕΣΤΙΑΣ (mm) : Π=600, Β=520, Υ=45.
- ΔΙΑΣΤ. ΚΟΠΗΣ (mm) : Π=560, Β=490.

Λειτουργία “Stop & Go”

“Μπιζουτέ” H.194.5 ~~795 €~~  
**MONO 597 €**

Οι τιμές περιλαμβάνουν Φ.Π.Α. 23%

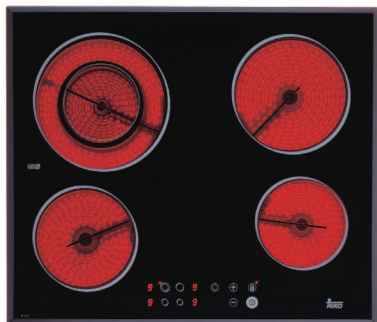

TR-620 “αφής” - “μπιζουτέ”

“Μπιζουτέ”

H.195

MONO

500 €

~~668 €~~

**TR-620** “αφής” - “μπιζουτέ”

- Πολυτελές design με “μπιζουτέ” τελείωμα, χωρίς πλαίσιο.
- Συνδυάζεται με όλα τα χρώματα πάγκου κουζίνας και συσκευών.
- Κεραμικό πλατώ, με 5 εστίες High Light, η 1 διπλή.
  - A. Μία ταχείας Ø 145 mm. . . . . 1,2 Kw.
  - B. Μία ταχείας Ø 160 mm. . . . . 1,5 Kw.
  - C. Μία ταχείας Ø 180 mm. . . . . 1,8 Kw.
  - D. Μία διπλή Ø 120/210 mm. . . . . 0,7/2,1 Kw.
- Διακόπτες αφής που κλειδώνουν για ασφάλεια.
- Σύστημα ταχείας προθέρμανσης.
- Ενδεικτικές λυχνίες υπολοίπου θερμότητας.
- Συνολική μέγιστη ισχύς : 6,6 Kw.
- ΔΙΑΣΤ. ΕΣΤΙΑΣ (mm) : Π=600, Β=510, Υ=63.
- ΔΙΑΣΤ. ΚΟΠΗΣ (mm) : Π=560, Β=490.

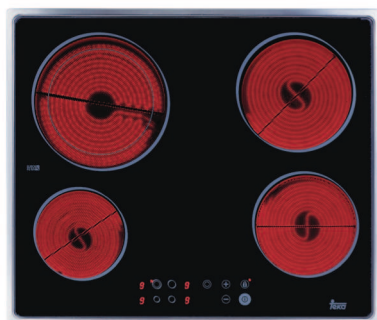

TT-620 “αφής” με inox πλαίσιο

Inox πλαίσιο

H.197.IN

MONO

449 €

~~598 €~~

**TT-620** “αφής” με inox πλαίσιο

- Κεραμικό πλατώ, με 5 εστίες High Light, η 1 διπλή.
  - A. Μία ταχείας Ø 145 mm . . . . . 1,2 Kw.
  - B. Μία ταχείας Ø 160 mm . . . . . 1,5 Kw.
  - C. Μία ταχείας Ø 180 mm . . . . . 1,8 Kw.
  - D. Μία διπλή Ø 180/210 mm . . . . . 1,4/2,0 Kw.
- Διακόπτες αφής που κλειδώνουν για ασφάλεια.
- Σύστημα ταχείας προθέρμανσης.
- Ενδεικτικές λυχνίες υπολοίπου θερμότητας.
- Συνολική μέγιστη ισχύς : 6,5 Kw.
- ΔΙΑΣΤ. ΕΣΤΙΑΣ (mm) : Π=590, Β=510, Υ=63.
- ΔΙΑΣΤ. ΚΟΠΗΣ (mm) : Π=580, Β=492.

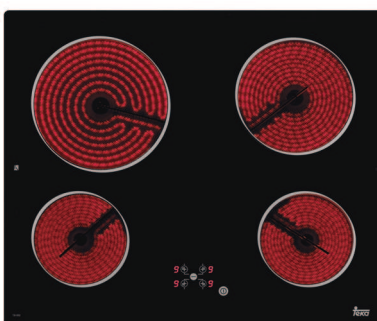

TB-600 “αφής” χωρίς πλαίσιο

H.210

MONO

426 €

~~567 €~~

**TB-600** “αφής” χωρίς πλαίσιο

- Κεραμικό πλατώ, με 4 εστίες High Light.
  - A. Δύο ταχείας Ø 145 mm . . . . . 1,2 Kw.
  - B. Μία ταχείας Ø 180 mm . . . . . 1,8 Kw.
  - C. Μία ταχείας Ø 210 mm . . . . . 2,1 Kw.
- Διακόπτες αφής που κλειδώνουν για ασφάλεια.
- Σύστημα ταχείας προθέρμανσης.
- Ενδεικτικές λυχνίες υπολοίπου θερμότητας.
- Συνολική μέγιστη ισχύς : 6,3 Kw.
- ΔΙΑΣΤ. ΕΣΤΙΑΣ (mm) : Π=600, Β=510, Υ=63.
- ΔΙΑΣΤ. ΚΟΠΗΣ (mm) : Π=560, Β=490.





TC-620 "αφής" με inox πλαίσιο

Ιnox πλαίσιο H.211. IN

MONO  
462 €  
~~618 €~~

**TC-620** "αφής" με inox πλαίσιο

- Κεραμικό πλατώ, με **5 εστίες High Light**, η 1 διπλή.
  - A. Μία ταχείας Ø 145 mm . . . . . 1,2 Kw.
  - B. Μία ταχείας Ø 160 mm . . . . . 1,5 Kw.
  - C. Μία ταχείας Ø 180 mm . . . . . 1,8 Kw.
  - D. Μία διπλή Ø 180/210 mm . . . . . 1,4/2,0 Kw.
- Διακόπτες αφής που κλειδώνουν για ασφάλεια και timer.
- Προγραμματισμός χρόνου μαγειρέματος (1 - 99 min.) και λειτουργία timer / Ξυπνητήρι.
- Σύστημα ταχείας προθέρμανσης.
- Ενδεικτικές λυχνίες υπολοίπου θερμότητας.
- Συνολική μέγιστη ισχύς : 6,5 Kw.
- ΔΙΑΣΤ. ΕΣΤΙΑΣ (mm) : Π=590, Β=510, Υ=65.
- ΔΙΑΣΤ. ΚΟΠΗΣ (mm) : Π=570, Β=492.



EF/60 2P 2G AI AL με inox πλαίσιο

EF/60 2P 2G AI AL NAT H.239. GCNA ~~702 €~~  
 EF/60 2P 2G AI AL BUT H.239. GC ~~702 €~~

MONO  
527 €

**EF/60 2P 2G AI AL** με inox πλαίσιο

- Κεραμικό πλατώ εστιών με ανοξείδωτο πλαίσιο, με **2 εστίες γκαζιού & 2 ηλεκτρικές**
  - A. Μία εστία γκαζιού ταχείας . . . . . 3,0 Kw.
  - B. Μία εστία γκαζιού μικρή . . . . . 1,0 Kw.
  - C. Μία ταχείας Ø 145 mm . . . . . 1,2 Kw.
  - D. Μία ταχείας Ø 180 mm . . . . . 1,8 Kw.
- **Αυτόματη ανάφλεξη** με το γύρισμα του διακόπτη σε κάθε εστία
- **Σύστημα ασφαλείας autolock.**
- Διατίθεται με σχάρες από μαντέμι
- Ενδεικτικές λυχνίες υπολοίπου θερμότητας.
- Συνολική ισχύς γκαζιού : 4,0 Kw
- Συνολική ισχύς ηλεκτρικού : 3,0 Kw
- Για λοιπά τεχνικά χαρακτηριστικά, βλέπε σελ. 59.
- ΔΙΑΣΤ. ΕΣΤΙΑΣ (mm) : Π=580, Β=500, Υ=30
- ΔΙΑΣΤ. ΚΟΠΗΣ (mm) : Π=553, Β=473.

EF/60 2P 2G AI AL NAT : Για λειτουργία με φυσικό αέριο  
 EF/60 2P 2G AI AL BUT : Για λειτουργία με μείγμα βουτανίου/προπανίου.







## Τρόπος λειτουργίας

Στα συμβατικά κεραμικά πλατώ εστιών, η θερμότητα μεταφέρεται μέσω της αντίστασης στο αντίστοιχο σημείο της κεραμικής επιφάνειας της εστίας και στη συνέχεια στο σκεύος.

Στα **επαγωγικά πλατώ**, η θερμότητα παράγεται κατευθείαν πάνω στη βάση του σκεύους, από το μαγνητικό πεδίο που δημιουργείται, ενώ η επιφάνεια του πλατώ παραμένει κρύα (ή ζεσταίνεται ελάχιστα). Όταν απομακρύνεται το σκεύος από την εστία, σταματά η παραγωγή θερμότητας.

Σήμερα, τα περισσότερα μαγειρικά σκεύη είναι κατάλληλα για χρήση σε όλων των ειδών τις εστίες. Στην επαγωγική εστία, για να δημιουργηθεί μαγνητικό πεδίο που θα θερμάνει το μαγειρικό σκεύος, είναι απαραίτητο η σύνθεση της βάσης του σκεύους να περιέχει σίδηρο.

**Κατάλληλα σκεύη** : εμαγέ από χάλυβα, σκεύη από ανοξείδωτο χάλυβα ή αλουμίνιο με ειδικό πάτο πολλαπλών στρώσεων που περιέχουν σίδηρο.

**Ακατάλληλα σκεύη** : από χαλκό, ανοξείδωτο χάλυβα (18/10 Cr/Ni), αλουμίνιο, πυρίμαχο γυαλί, ξύλο, κεραμικό ή τερακότα.

Για να δοκιμάσετε αν κάποιο σκεύος είναι κατάλληλο, απλά πλησιάστε έναν μαγνήτη στην βάση του σκεύους. Αν υπάρχει έλξη μπορείτε να το χρησιμοποιήσετε στο επαγωγικό πλατώ.

## Πλεονεκτήματα χρήσης επαγωγικών πλατώ:

**Εξοικονόμηση ενέργειας** : Με την χρήση κάποιου επαγωγικού πλατώ εστιών εξοικονομείτε περίπου 33% ενέργεια σε σύγκριση με την χρήση κάποιου άλλου συμβατικού κεραμικού πλατώ εστιών. Οι επαγωγικές εστίες διαθέτουν ένα “έξυπνο” σύστημα κατά το οποίο αναγνωρίζει αυτόματα το μέγεθος και τη διάμετρο του σκεύους παρέχοντας την σωστή ποσότητα ενέργειας και διαχέοντας ομοιόμορφα την θερμότητα. Σε πολύ μικρό χρονικό διάστημα κάνετε απόσβεση της σχετικά μεγαλύτερης τιμής αγοράς του επαγωγικού πλατώ εστιών.

**Ταχύτητα** : Η χρήση της επαγωγικής εστίας είναι ο ταχύτερος τρόπος μαγειρέματος. Δεν υπάρχουν απώλειες της θερμότητας αφού αυτή παράγεται κατευθείαν στην βάση του σκεύους μειώνοντας τον χρόνο μαγειρέματος.

**Ευκολία στον καθαρισμό της επιφάνειας του πλατώ** : Καθώς το πλατώ δεν αναπτύσσει υψηλές θερμοκρασίες (όπως τα συμβατικά κεραμικά πλατώ εστιών) το φαγητό που τυχόν πέσει πάνω στην κρυστάλλινη επιφάνεια δεν κολλάει και έτσι διευκολύνει πολύ τον καθαρισμό της.

**Ασφάλεια** : Τα επαγωγικά πλατώ της “Teka” διαθέτουν 7 συστήματα ασφαλείας διαφυλάσσοντας από ανεπιθύμητες καταστάσεις.

(Προσοχή, τα άτομα με βηματοδότες κ.λ.π. πρέπει να συμβουλευθούν τον γιατρό τους αν επηρεάζονται από το επαγωγικό πεδίο)

4 επαγωγικές εστιές



GKST-95 N I4 Select “αφής” - “μπιζουτέ”

MONO  
1461 €

“Μπιζουτέ”

H.273

~~1.948 €~~

**GKST-95 N I4 Select** “αφής” - “μπιζουτέ”

- Πρωτοποριακό design με “μπιζουτέ” τελείωμα, χωρίς πλαίσιο.
- Συνδυάζεται με όλα τα χρώματα πάγκου κουζίνας και συσκευών.
- Αναγνώριση σκεύους.
- Κεραμικό πλατώ, με **4 επαγωγικές εστιές**
  - A. Μία εστία επαγωγική Ø 270mm . . . . . 2,4/3,2 Kw.
  - B. Μία εστία επαγωγική Ø 145mm . . . . . 1,4/1,8 Kw.
  - C. Μία εστία επαγωγική Ø 180mm . . . . . 1,8/2,5 Kw.
  - D. Μία εστία επαγωγική Ø 210mm . . . . . 2,3/3,2 Kw.
- Διακόπτες αφής που κλειδώνουν για ασφάλεια και timer.
- Προγραμματισμός χρόνου μαγειρέματος (1 – 99 min.) και λειτουργία timer / Ξυπνητήρι.
- Λειτουργία “Stop & Go”.
- Σύστημα ταχείας προθέρμανσης.
- Ενδεικτικές λυχνίες υπολοίπου θερμότητας.
- Απαιτείται ελεύθερος χώρος κάτω από την εστία, 20mm, για καλύτερο εξαερισμό.
- Συνολική μέγιστη ισχύς : 7,4 Kw.
- ΔΙΑΣΤ. ΕΣΤΙΑΣ (mm) : Π=950, Β=520, Υ=45.



4 επαγωγικές εστιές



GKST-80 I4 Profi “αφής” - “μπιζουτέ”

MONO  
852 €

“Μπιζουτέ”

H.271.5

~~1.135 €~~

**GKST-80 I4 Profi** “αφής” - “μπιζουτέ”

- Πολυτελές design με “μπιζουτέ” τελείωμα, χωρίς πλαίσιο.
- Συνδυάζεται με όλα τα χρώματα πάγκου κουζίνας και συσκευών.
- Αναγνώριση σκεύους.
- Κεραμικό πλατώ, με **4 επαγωγικές εστιές**.
  - A. Μία εστία επαγωγική Ø 145mm . . . . . 1,4/1,8 Kw.
  - B. Δύο εστιές επαγωγικές Ø 180mm . . . . . 1,8/2,5 Kw.
  - C. Μία εστία επαγωγική Ø 270mm . . . . . 2,4/3,2 Kw.
- Διακόπτες αφής που κλειδώνουν για ασφάλεια και timer.
- Προγραμματισμός χρόνου μαγειρέματος (1 – 99 min.) και λειτουργία timer / Ξυπνητήρι.
- Λειτουργία “Stop & Go”.
- Σύστημα ταχείας προθέρμανσης.
- Ενδεικτικές λυχνίες υπολοίπου θερμότητας.
- Απαιτείται ελεύθερος χώρος κάτω από την εστία, 20mm, για καλύτερο εξαερισμό.
- Συνολική μέγιστη ισχύς : 7,4 Kw.
- ΔΙΑΣΤ. ΕΣΤΙΑΣ (mm) : Π=800, Β=520, Υ=50.
- ΔΙΑΣΤ. ΚΟΠΗΣ (mm) : Π=750, Β=490.



3 επαγωγικές εστιές



IR-831 “αφής” - “μπιζουτέ”

MONO  
645 €

“Μπιζουτέ”

H.274

~~860 €~~

**IR-831** “αφής” - “μπιζουτέ”

- Πολυτελές design με “μπιζουτέ” τελείωμα, χωρίς πλαίσιο.
- Συνδυάζεται με όλα τα χρώματα πάγκου κουζίνας και συσκευών.
- Αναγνώριση σκεύους.
- Κεραμικό πλατώ, με **3 επαγωγικές εστιές**.
  - A. Μία εστία επαγωγική Ø 145mm . . . . . 1,1/1,8 Kw.
  - B. Μία εστία επαγωγική Ø 210mm . . . . . 2,1/2,6 Kw.
  - C. Μία εστία επαγωγική Ø 180/270mm . . . . . 2,4/3,2 Kw.
- Διακόπτες αφής που κλειδώνουν για ασφάλεια και timer.
- Προγραμματισμός χρόνου μαγειρέματος (1 – 99 min.).
- Σύστημα ταχείας προθέρμανσης.
- Ενδεικτικές λυχνίες υπολοίπου θερμότητας.
- Απαιτείται ελεύθερος χώρος κάτω από την εστία, 50mm, για καλύτερο εξαερισμό.
- Συνολική μέγιστη ισχύς : 6,4 Kw.
- ΔΙΑΣΤ. ΕΣΤΙΑΣ (mm) : Π=800, Β=400, Υ=55.
- ΔΙΑΣΤ. ΚΟΠΗΣ (mm) : Π=780, Β=380.



4 επαγωγικές εστίες



GKST-60 I4 Entry “αφής” - “μπιζουτέ”

MONO  
759 €

“Μπιζουτέ”

H.272.5

~~1.012 €~~

**GKST-60 I4 Entry** “αφής” - “μπιζουτέ”

- Πολυτελές design με “μπιζουτέ” τελείωμα, χωρίς πλαίσιο.
- Συνδυάζεται με όλα τα χρώματα πάγκου κουζίνας και συσκευών.
- Αναγνώριση σκεύους.
- Κεραμικό πλατώ, με **4 επαγωγικές εστίες**.
  - A. Μία εστία επαγωγική Ø 160mm . . . . . 2,0 Kw.
  - B. Δύο εστίες επαγωγικές Ø 180mm . . . . . 2,8 Kw.
  - C. Μία εστία επαγωγική Ø 210mm . . . . . 3,1 Kw.
- Διακόπτες αφής που κλειδώνουν για ασφάλεια και timer.
- Ενδεικτικές λυχνίες υπολοίπου θερμότητας.
- Απαιτείται ελεύθερος χώρος κάτω από την εστία, 20mm, για καλύτερο εξαερισμό.
- Συνολική μέγιστη ισχύς : 5,9 Kw.
- ΔΙΑΣΤ. ΕΣΤΙΑΣ (mm) : Π=600, Β=520, Υ=64.
- ΔΙΑΣΤ. ΚΟΠΗΣ (mm) : Π=560, Β=490.



4 επαγωγικές εστίες



IR-630 “αφής” - “μπιζουτέ”

MONO  
581 €

“Μπιζουτέ”

H.275

~~774 €~~

**IR-630** “αφής” - “μπιζουτέ”

- Πολυτελές design με “μπιζουτέ” τελείωμα, χωρίς πλαίσιο.
- Συνδυάζεται με όλα τα χρώματα πάγκου κουζίνας και συσκευών.
- Αναγνώριση σκεύους.
- Κεραμικό πλατώ, με **4 επαγωγικές εστίες** (η 1 διπλή).
  - A. Μία εστία επαγωγική Ø 145mm . . . . . 1,1/1,8 Kw.
  - B. Μία εστία επαγωγική Ø 180mm . . . . . 1,6/2,3 Kw.
  - C. Μία διπλή επαγωγική Ø 180/270mm . . . . . 2,4/3,2 Kw.
- Διακόπτες αφής που κλειδώνουν για ασφάλεια.
- Ενδεικτικές λυχνίες υπολοίπου θερμότητας.
- Απαιτείται ελεύθερος χώρος κάτω από την εστία, 50mm, για καλύτερο εξαερισμό.
- Συνολική μέγιστη ισχύς : 6,1 Kw.
- ΔΙΑΣΤ. ΕΣΤΙΑΣ (mm) : Π=600, Β=510, Υ=50.
- ΔΙΑΣΤ. ΚΟΠΗΣ (mm) : Π=560, Β=490.



2 επαγ. εστίες + 3 Hi Light



GKST-60 Z I2 Select “αφής” - “μπιζουτέ”

MONO  
737 €

“Μπιζουτέ”

H.199.5

~~982 €~~

**GKST-60 Z I2 Select** “αφής” - “μπιζουτέ”

- Πολυτελές design με “μπιζουτέ” τελείωμα, χωρίς πλαίσιο.
- Συνδυάζεται με όλα τα χρώματα πάγκου κουζίνας και συσκευών.
- Αναγνώριση σκεύους.
- Κεραμικό πλατώ, με **2 επαγωγικές εστίες, 3 High Light** (η 1 διπλή).
  - A. Μία εστία επαγωγική Ø 210mm . . . . . 2,3/3,2 Kw.
  - B. Μία εστία επαγωγική Ø 145mm . . . . . 1,4/1,8 Kw.
  - C. Μία διπλή High Light Ø 120/180mm . . . . . 0,7/1,7 Kw.
  - D. Μία ταχείας High Light Ø 145mm . . . . . 1,2 Kw.
- Διακόπτες αφής που κλειδώνουν για ασφάλεια και timer.
- Προγραμματισμός χρόνου μαγειρέματος (1 – 99 min.) και λειτουργία timer / Ξυπνητήρι.
- Λειτουργία “Stop & Go”.
- Σύστημα ταχείας προθέρμανσης.
- Ενδεικτικές λυχνίες υπολοίπου θερμότητας.
- Απαιτείται ελεύθερος χώρος κάτω από την εστία, 20mm, για καλύτερο εξαερισμό.
- Συνολική μέγιστη ισχύς : 6,6 Kw.
- ΔΙΑΣΤ. ΕΣΤΙΑΣ (mm) : Π=600, Β=520, Υ=45.
- ΔΙΑΣΤ. ΚΟΠΗΣ (mm) : Π=560, Β=490.



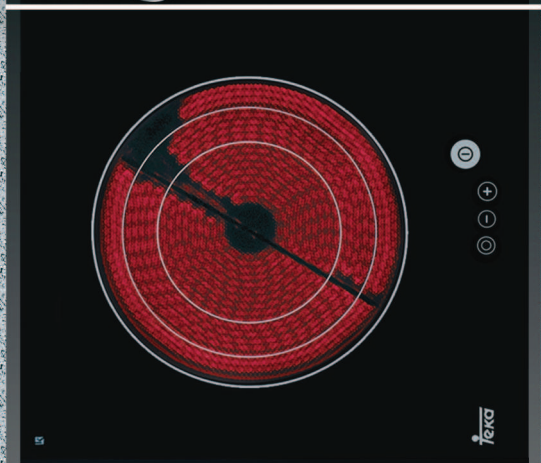

Φωτό ενδεικτική

Η "Teka" εξοπλίζει σωστά την  
κουζίνα σας.

### ειδικά πλατώ εστιών "domino"

Η ποικιλία των εστιών "domino" "Teka", σας δίνει την δυνατότητα να σχηματίσετε τον δικό σας συνδυασμό, ανάλογα με τον χώρο της κουζίνας και την χρήση ηλεκτρικής ενέργειας ή και γκαζιού.

## ειδικά πλατώ εστιών "domino"

συνδυάζονται μεταξύ τους με την σειρά που ταιριάζει στο χώρο σας

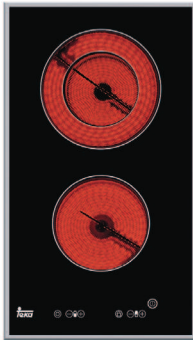

GKST-30 Z Profi  
Inox πλαίσιο

MONO  
363 €

Inox πλαίσιο "Profi" H.230.2 IN

~~484 €~~

### GKST-30 Z Profi "αφής" inox πλαίσιο

- Κεραμικό πλατώ εστιών, με **2 εστίες High Light**.
  - A. Εστία εμπρός Ø 145 mm . . . . . 1,2 Kw.
  - B. Εστία πίσω Ø 120/180mm . . . 0,7/1,7 Kw.
- Διακόπτες αφής που κλειδώνουν για ασφάλεια και timer.
- Σύστημα ταχείας προθέρμανσης.
- Ενδεικτικές λυχνίες υπολοίπου θερμότητας.
- Συνολική μέγιστη ισχύς : 2,9 Kw.
- Για σύνδεση με άλλα πλατώ "domino" απαιτείται γέφυρα σύνδεσης (βλ. σελ. 43).
- ΔΙΑΣΤ. ΕΣΤΙΑΣ (mm) : Π=294, Β=519, Υ=55.
- ΔΙΑΣΤ. ΚΟΠΗΣ (mm) : Π=265, Β=490.



2 επαγωγικές εστίες



GKST-30 2I Profi  
Inox πλαίσιο

MONO  
578 €

Inox πλαίσιο "Profi" H.230.5 IN

~~770 €~~

### GKST-30 2I Profi "αφής" inox πλαίσιο - 2 επαγωγικές εστίες

- Κεραμικό πλατώ εστιών, με **2 επαγωγικές εστίες**.
  - A. Μία εστία επαγωγική Ø 210 mm . . . . . 2,3/3,2 Kw.
  - B. Μία εστία επαγωγική Ø 145 mm . . . . . 1,4/1,8 Kw.
- **Αναγνώριση σκεύους.**
- Διακόπτες αφής που κλειδώνουν για ασφάλεια και timer.
- Προγραμματισμός χρόνου μαγειρέματος (1 – 99 min.) και λειτουργία timer / Ξυπνητήρι.
- **Λειτουργία "Stop & Go".**
- Ενδεικτικές λυχνίες υπολοίπου θερμότητας.
- Απαιτείται ελεύθερος χώρος κάτω από την εστία, 20mm, για καλύτερο εξαερισμό.
- Συνολική μέγιστη ισχύς : 3,7 Kw.
- Για σύνδεση με άλλα πλατώ "domino" απαιτείται γέφυρα σύνδεσης (βλ. σελ. 43).
- ΔΙΑΣΤ. ΕΣΤΙΑΣ (mm) : Π=294, Β=519, Υ=50.
- ΔΙΑΣΤ. ΚΟΠΗΣ (mm) : Π=265, Β=490.

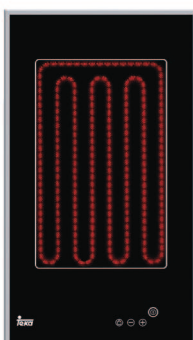

GKST-30 G Profi  
Inox πλαίσιο

MONO  
411 €

Inox πλαίσιο "Profi" H.228. IN

~~547 €~~

### GKST-30 G Profi "αφής" inox πλαίσιο

- Κεραμικό πλατώ **GRILL**.
- Διακόπτες αφής που κλειδώνουν για ασφάλεια.
- Σύστημα ταχείας προθέρμανσης.
- Ενδεικτική λυχνία υπολοίπου θερμότητας.
- Διαστάσεις ζώνης grill High Light : 185 x 310 mm.
- Συνολική ισχύς : 1,4 Kw.
- Για σύνδεση με άλλα πλατώ "domino" απαιτείται γέφυρα σύνδεσης (βλ. σελ. 43).
- ΔΙΑΣΤ. ΕΣΤΙΑΣ (mm) : Π=294, Β=519, Υ=40.
- ΔΙΑΣΤ. ΚΟΠΗΣ (mm) : Π=265, Β=490.



## ειδικά πλατώ εστιών "domino"

συνδυάζονται μεταξύ τους με την σειρά που ταιριάζει στο χώρο σας



GKS-300 Gas Profi  
Inox πλαίσιο



MONO  
555 €

Inox πλαίσιο "Profi" H.227.2 ING

~~740 €~~

### GKS-300 GAS Profi inox πλαίσιο

- Διπλή εστία γκαζιού σε **κρύσταλλο**.
  - A. Μία εστία γκαζιού ταχείας . . . . . 3,0 Kw.
  - B. Μία εστία γκαζιού μεσαία . . . . . 1,7 Kw.
- **Αυτόματη ανάφλεξη.**
- **Σύστημα ασφαλείας autolock.**
- Λειτουργεί με φυσικό αέριο (ή με μείγμα βουτανίου/προπανίου με αλλαγή "μπεκ" - extra).
- Συνολική ισχύς γκαζιού : 4,7 Kw.
- Για σύνδεση με άλλα πλατώ "domino" απαιτείται γέφυρα σύνδεσης (βλ. σελ. 43).
- Για λοιπά τεχνικά χαρακτηριστικά, βλέπε σελ. 59.
- ΔΙΑΣΤ. ΕΣΤΙΑΣ (mm) : Π=294, Β=519, Υ=50.
- ΔΙΑΣΤ. ΚΟΠΗΣ (mm) : Π=265, Β=490.



## "Γέφυρες" Σύνδεσης για πλατώ εστιών "domino"

Τοποθετείται μεταξύ δύο πλατώ εστιών "domino" εξασφαλίζοντας καλύτερη στερέωση.

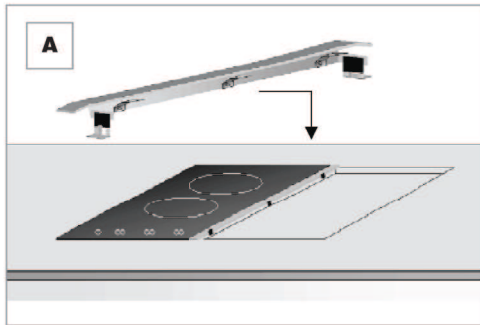

- A** "Γέφυρα" σύνδεσης για τα μοντέλα :  
GKST-30 2I Profi, GKST-30 Z Profi,  
GKST-30 G Profi, GKS-300 Gas

H.229.X 52 €



- B** "Γέφυρα" σύνδεσης για τα μοντέλα :  
EM/30 2P, VM/30 2P, EM/30 2G AI AL,

H.229.M 43 €

## Παραδείγματα συνδυασμών

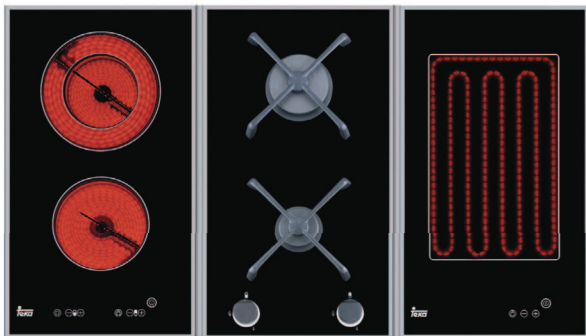

Οι τιμές περιλαμβάνουν Φ.Π.Α. 23%



VM/30 2P Inox

MONO  
216 €

~~287 €~~

Inox

H.209.2 IN

**VM/30 2P** με inox πλαίσιο

- Κεραμικό πλατώ, με διακόπτες και **2 ηλεκτρικές εστίες**.  
 Α. Μία ταχείας Ø 180 mm ..... 1,7 Kw.  
 Β. Μία ταχείας Ø 145 mm ..... 1,2 Kw.
- Ενδεικτικές λυχνίες υπολοίπου θερμότητας.
- Ενδεικτική λυχνία λειτουργίας.
- Για σύνδεση με άλλα πλατώ “domino” απαιτείται γέφυρα σύνδεσης (βλ. σελ. 43).
- Συνολική μέγιστη ισχύς : 2,9 Kw.
- ΔΙΑΣΤ. ΕΣΤΙΑΣ (mm) : Π=300, Β=510, Υ=40.
- ΔΙΑΣΤ. ΚΟΠΗΣ (mm) : Π=280, Β=490.



EM/30 2P Inox

MONO  
97 €

~~129 €~~

Inox

H.224.2 IN

**EM/30 2P** inox

- Ανοξείδωτο πλατώ, ορθογώνιο, με διακόπτες και **2 ηλεκτρικές εστίες**.  
 Α. Μία ταχείας Ø 180 mm ..... 1,5 Kw.  
 Β. Μία εστία Ø 145 mm ..... 1,5 Kw.
- Ενδεικτική λυχνία λειτουργίας.
- Για σύνδεση με άλλα πλατώ “domino” απαιτείται γέφυρα σύνδεσης (βλ. σελ. 43).
- Συνολική μέγιστη ισχύς : 3,0 Kw.
- ΔΙΑΣΤ. ΕΣΤΙΑΣ (mm) : Π=300, Β=510, Υ=40.
- ΔΙΑΣΤ. ΚΟΠΗΣ (mm) : Π=280, Β=490.



EM/30 2G AI AL Inox

MONO  
136 €

~~181 €~~

Inox

H.225.3 GIN

**EM/30 2G AI AL** inox

- Ανοξείδωτο πλατώ, ορθογώνιο, με διακόπτες και **2 εστίες γκαζιού**.  
 Α. Μία εστία γκαζιού ταχείας ..... 3,0 Kw.  
 Β. Μία εστία γκαζιού μικρή ..... 1,0 Kw.
- **Αυτόματη ανάφλεξη** με το γύρισμα του διακόπτη σε κάθε εστία.
- **Σύστημα ασφαλείας αυτοlock.**
- Λειτουργεί με μείγμα βουτανίου/προπανίου (ή με φυσικό αέριο με αλλαγή “μπεκ”- extra).
- Για σύνδεση με άλλα πλατώ “domino” απαιτείται γέφυρα σύνδεσης (βλ. σελ. 43).
- Συνολική ισχύς γκαζιού : 4,0 Kw.
- Για λοιπά τεχνικά χαρακτηριστικά, βλέπε σελ. 59.
- ΔΙΑΣΤ. ΕΣΤΙΑΣ (mm) : Π=300, Β=510, Υ=40.
- ΔΙΑΣΤ. ΚΟΠΗΣ (mm) : Π=280, Β=490.





επιτραπέζια κεραμικά πιατώ για τον κήπο, τη βεράντα ..... και  
για όπου αλλού θέλετε να δημιουργήσετε γευστικές απολαύσεις!!!

Υψηλή τεχνολογία, “μοναδικό” design



TG-41 W WOK

#### TG-41 W WOK

- **Επιτραπέζιο** κεραμικό **WOK**.
- Μία εστία wok High Light Ø 230mm - 2,5Kw.
- Διακόπτες “αφής”.
- Ενδεικτική λυχνία υπολοίπου θερμότητας.
- Ανοξείδωτο πλαίσιο.
- **Περιλαμβάνεται σκεύος wok & κρυστάλλινο κάλυμμα.**
- Έτοιμο για σύνδεση σε πρίζα σούκκο.
- Συνολική μέγιστη ισχύς : 2,5 Kw.
- ΔΙΑΣΤ. (mm) : Π=410, Β=410, Υ=100



H.260. IN

~~\*721 €~~

**MONO**  
**541 €**

\* στην τιμή περιλαμβάνεται και σκεύος wok με κρυστάλλινο κάλυμμα.

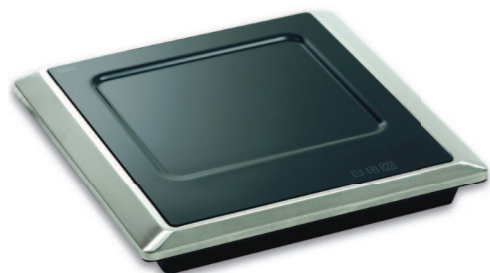

TG-41 G GRILL

#### TG-41 G GRILL

- **Επιτραπέζιο** κεραμικό **GRILL**.
- Διαστάσεις ζώνης grill : 212 x 242 mm.
- Διακόπτες “αφής”.
- Ενδεικτική λυχνία υπολοίπου θερμότητας.
- Ανοξείδωτο πλαίσιο.
- Έτοιμο για σύνδεση σε πρίζα σούκκο.
- Συνολική μέγιστη ισχύς : 1,3 Kw.
- ΔΙΑΣΤ. (mm) : Π=410, Β=410, Υ=70

**MONO**  
**441 €**

H.261. IN

~~588 €~~

Οι τιμές περιλαμβάνουν Φ.Π.Α. 23%



GKST-95 N DZ Select

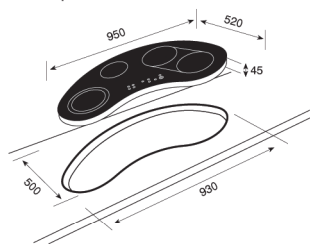

GKST-90 F DZ Profi

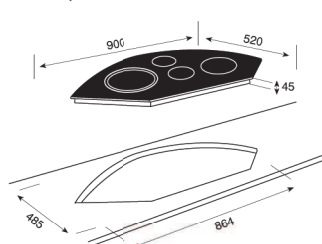

GKST-95 E D Select

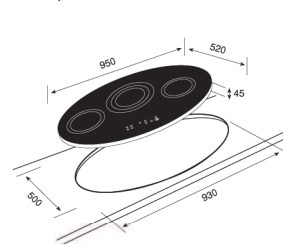

GKST-90 DZ Profi

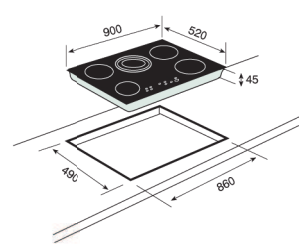

GKST 90-35 DZ Profi

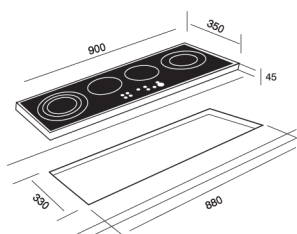

GKST 70-35 DZ

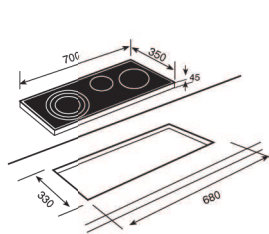

TR-735 AB

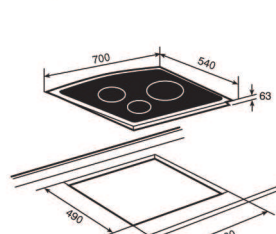

GKST-60 DB Select

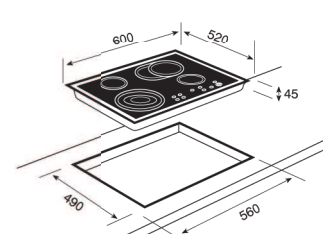

TR-620

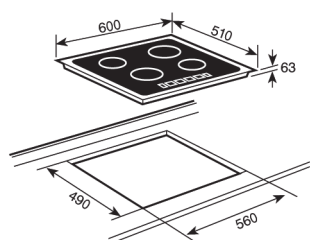

TT-620

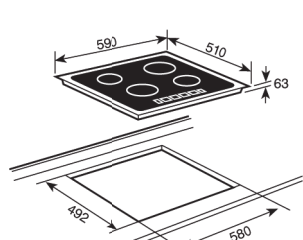

TB-600

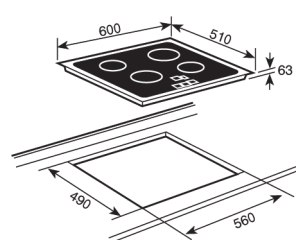

TC-620

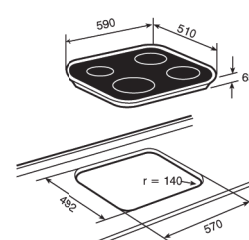

EF/60 2P 2G AI AL BUT  
EF/60 2P 2G AI AL NAT

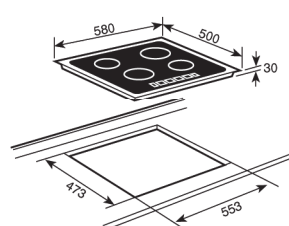

GKST-95 N I4 Select

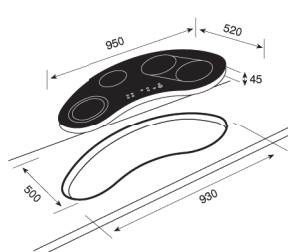

GKST-80 I4 Profi

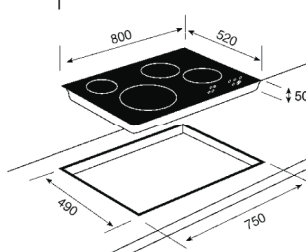

IR-831

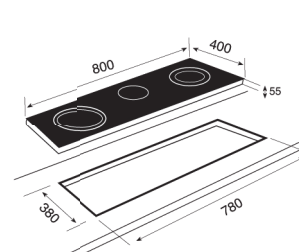

GKST-60 I4 Entry

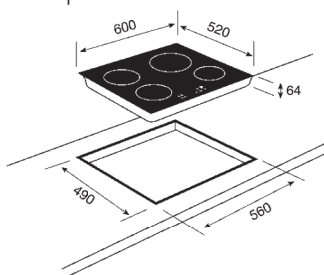

IR-630

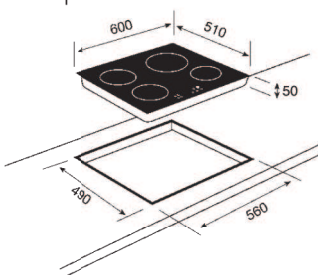

GKST-60 Z I2 Select

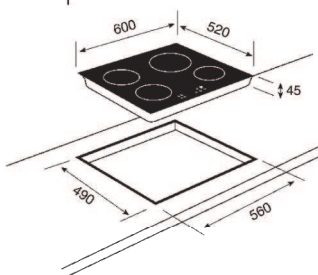

GKST-30 Z Profi

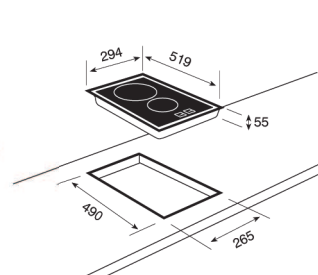

GKST-30 2I Profi

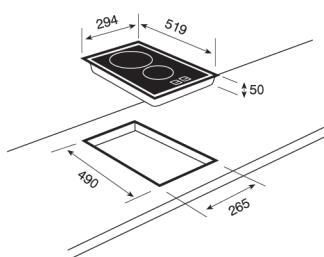

GKST-30 G Profi

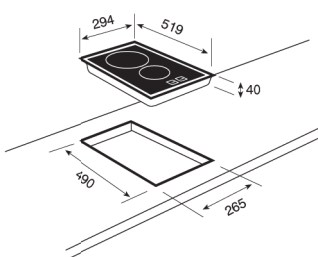

GKS-300 Gas Profi

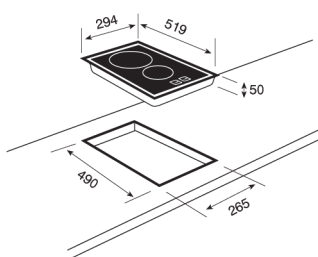

VM/30 2P

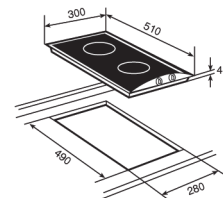

EM/30 2P  
EM/30 2G Al AL

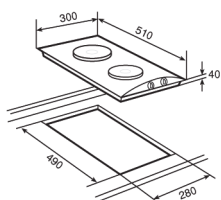

VTC-R 2DC E

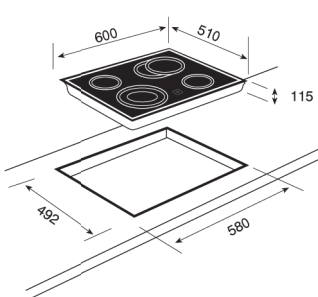

GK-60 ZB

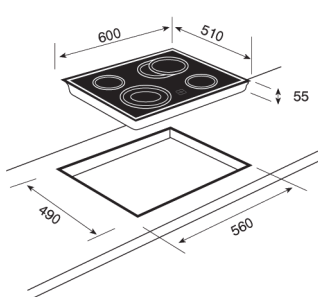

EM-58

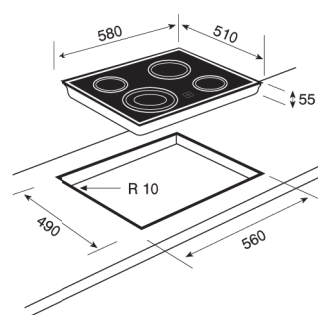

## τεχνικά χαρακτηριστικά πλατώ εστιών

Μοντέλο						
Σελίδα	32	32	33	33	34	34
<b>Διαστάσεις Εξωτερικές (mm) (±)</b>						
Πλάτος / Βάθος / Ύψος	950/520/45	900/520/45	950/520/45	900/520/45	900/350/45	700/350/45
Διαστάσεις "κοπή" πάγκου κουζίνας	βλέπε διαστάσεις εντοιχισμού					
<b>Ηλεκτρική Σύνδεση</b>						
Τάση παροχής 230 V	•	•	•	•	•	•
Συχνότητα 50/60 Hz	•	•	•	•	•	•
Μέγιστη ονομαστική ισχύς (Kw)	7,6	6,8	6,6	8,9	6,4	5,1
<b>Εξοπλισμός</b>						
Εστία Ø mm	120/175/210	145/210/270	145/210/270	145/210/270	120/175/210	145/210/270
Εστία Ισχύς Kw	0,8/1,6/2,3	1,05/1,95/2,7	1,05/1,95/2,7	1,05/1,95/2,7	0,8/1,6/2,3	1,05/1,95/2,7
Εστία Ø mm	180	120/180	120/210	120/180	120/180	180
Εστία Ισχύς Kw	1,8	0,7/1,7	0,7/2,2	0,7/1,7	0,7/1,7	1,8
Εστία Ø mm	180	145	120/180	180	145	100
Εστία Ισχύς Kw	1,8	1,2	0,7/1,7	1,8	1,2	0,6
Εστία Ø mm	120/180	145	-	160	145	-
Εστία Ισχύς Kw	0,7/1,7	1,2	-	1,5	1,2	-
Εστία Ø mm	-	-	-	145	-	-
Εστία Ισχύς Kw	-	-	-	1,2	-	-
<b>Χαρακτηριστικά</b>						
Χωρίς διακόπτες : για συνδυασμό με κουζίνες κάτω του πάγκου	-	-	-	-	-	-
Με ενσωματωμένους διακόπτες χειρισμού	•	•	•	•	•	•
Χειρισμός με αφή επί του κεραμικού πλατώ	•	•	•	•	•	•
Προγραμματισμός χρόνου μαγειρέματος	•	•	•	•	•	•
Timer/Ξυπνητήρι	•	•	•	•	•	•
Λειτουργία "Stop & Go"	•	•	•	•	•	•
Σύστημα ταχείας προθέρμανσης	•	•	•	•	•	•
<b>Συστήματα ασφαλείας</b>						
Φωτεινή ένδειξη υπολοίπου θερμότητας	•	•	•	•	•	•
Ενδεικτική λυχνία λειτουργίας	-	-	-	-	-	-
Κεντρικό κλειδί/ασφάλεια	•	•	•	•	•	•
Σύστημα αυτόματης απενεργοποίησης	•	•	•	•	•	•
Μοντέλο						
Σελίδα	35	35	36	36	36	37
<b>Διαστάσεις Εξωτερικές (mm) (±)</b>						
Πλάτος / Βάθος / Ύψος	700/540/63	600/520/45	600/510/63	590/510/63	600/510/63	590/510/65
Διαστάσεις "κοπή" πάγκου κουζίνας	βλέπε διαστάσεις εντοιχισμού					
<b>Ηλεκτρική Σύνδεση</b>						
Τάση παροχής 230 V	•	•	•	•	•	•
Συχνότητα 50/60 Hz	•	•	•	•	•	•
Μέγιστη ονομαστική ισχύς (Kw)	5,7	7,1	6,6	6,5	6,3	6,5
<b>Εξοπλισμός</b>						
Εστία Ø mm	145/210/270	120/175/210	180	180/210	145	180/210
Εστία Ισχύς Kw	1,05/1,95/2,7	0,8/1,6/2,3	1,8	1,4/2,0	1,2	1,4/2,0
Εστία Ø mm	180	145	160	180	145	180
Εστία Ισχύς Kw	1,8	1,2	1,5	1,8	1,2	1,8
Εστία Ø mm	145	145	145	160	210	160
Εστία Ισχύς Kw	1,2	1,2	1,2	1,5	2,1	1,5
Εστία Ø mm	-	170/265	120/210	145	180	145
Εστία Ισχύς Kw	-	1,5/2,4	0,7/2,1	1,2	1,8	1,2
Εστία Ø mm	-	-	-	-	-	-
Εστία Ισχύς Kw	-	-	-	-	-	-
<b>Χαρακτηριστικά</b>						
Χωρίς διακόπτες : για συνδυασμό με κουζίνες κάτω του πάγκου	-	-	-	-	-	-
Με ενσωματωμένους διακόπτες χειρισμού	•	•	•	•	•	•
Χειρισμός με αφή επί του κεραμικού πλατώ	•	•	•	•	•	•
Προγραμματισμός χρόνου μαγειρέματος	•	•	-	-	-	•
Timer/Ξυπνητήρι	•	•	-	-	-	•
Λειτουργία "Stop & Go"	-	•	-	-	-	-
Σύστημα ταχείας προθέρμανσης	-	•	•	•	•	•
<b>Συστήματα ασφαλείας</b>						
Φωτεινή ένδειξη υπολοίπου θερμότητας	•	•	•	•	•	•
Ενδεικτική λυχνία λειτουργίας	-	-	-	-	-	-
Κεντρικό κλειδί/ασφάλεια	•	•	•	•	•	•
Σύστημα αυτόματης απενεργοποίησης	•	•	•	•	•	•

## ΤΕΧΝΙΚΑ ΧΑΡΑΚΤΗΡΙΣΤΙΚΑ ΠΛΑΤΩ ΕΣΤΙΩΝ

Μοντέλο							
Σελίδα	39	39	39	40	40	40	42
<b>Διαστάσεις Εξωτερικές (mm) (±)</b>							
Πλάτος / Βάθος / Ύψος	950/520/45	800/520/50	800/400/55	600/520/64	600/510/50	600/520/45	294/519/50
Διαστάσεις "κοπής" πάγκου κουζίνας	βλέπε διαστάσεις εντοιχισμού						
<b>Ηλεκτρική Σύνδεση</b>							
Τάση παροχής 230 V	•	•	•	•	•	•	•
Συχνότητα 50/60 Hz	•	•	•	•	•	•	•
Μέγιστη ονομαστική ισχύς (Kw)	7,4	7,4	6,4	5,9	6,1	6,6	3,7
<b>Εξοπλισμός</b>							
Εστία Ø mm	145 επαγ.	145 επαγ.	145 επαγ.	160 επαγ.	145 επαγ.	145	145 επαγ.
Ισχύς Kw	1,4/1,8	1,4/1,8	1,4/1,8	2,0	1,1/1,8	1,2	1,4/1,8
Εστία Ø mm	180 επαγ.	180 επαγ.	210 επαγ.	180 επαγ.	180 επαγ.	120/180	210 επαγ.
Ισχύς Kw	1,8/2,5	1,85/2,5	2,2/3	2,8	1,6/2,3	0,7/1,7	2,3/3,2
Εστία Ø mm	210 επαγ.	180 επαγ.	270 επαγ.	180 επαγ.	180/270 επαγ.	145 επαγ.	-
Ισχύς Kw	2,3/3,2	1,85/2,5	2,4/3,2	2,8	2,4/3,2	1,4/1,8	-
Εστία Ø mm	270 επαγ.	270 επαγ.	-	210 επαγ.	-	210 επαγ.	-
Ισχύς Kw	2,4/3,2	2,4/3,2	-	3,1	-	2,3/3,2	-
Εστία Ø mm	-	-	-	-	-	-	-
Ισχύς Kw	-	-	-	-	-	-	-
<b>Χαρακτηριστικά</b>							
Χωρίς διακόπτες : για συνδυασμό με κουζίνες κάτω του πάγκου	-	-	-	-	-	-	-
Με ενσωματωμένους διακόπτες χειρισμού	•	•	•	•	•	•	•
Χειρισμός με αφή επί του κεραμικού πλατώ	•	•	•	•	•	•	•
Προγραμματισμός χρόνου μαγειρέματος	•	•	•	•	-	•	•
Timer/Ξυπνητήρι	•	•	•	•	-	•	•
Λειτουργία "Stop & Go"	•	•	•	-	-	•	•
Σύστημα ταχείας προθέρμανσης	•	•	•	-	-	•	-
<b>Συστήματα ασφαλείας</b>							
Φωτεινή ένδειξη υπολοίπου θερμότητας	•	•	•	•	•	•	•
Ενδεικτική λυχνία λειτουργίας	-	-	-	-	-	-	-
Κεντρικό κλειδί/ασφάλεια	•	•	•	•	•	•	•
Σύστημα αυτόματης απενεργοποίησης	•	•	•	•	•	•	•
Μοντέλο							
Σελίδα	42	42	44	44	45	45	
<b>Διαστάσεις Εξωτερικές (mm) (±)</b>							
Πλάτος / Βάθος / Ύψος	294/519/55	294/519/40	300/510/40	300/510/40	410/410/100	410/410/70	
Διαστάσεις "κοπής" πάγκου κουζίνας	βλέπε διαστάσεις εντοιχισμού						
<b>Ηλεκτρική Σύνδεση</b>							
Τάση παροχής 230 V	•	•	•	•	•	•	
Συχνότητα 50/60 Hz	•	•	•	•	•	•	
Μέγιστη ονομαστική ισχύς (Kw)	2,9	1,4	2,9	3,0	2,5	1,3	
<b>Εξοπλισμός</b>							
Εστία Ø mm	145	185x310	145	145	230 WOK	212x242	
Ισχύς Kw	1,2	1,4	1,2	1,5	2,5	1,3	
Εστία Ø mm	120/180	-	180	180	-	-	
Ισχύς Kw	0,7/1,7	-	1,7	1,5	-	-	
Εστία Ø mm	-	-	-	-	-	-	
Ισχύς Kw	-	-	-	-	-	-	
Εστία Ø mm	-	-	-	-	-	-	
Ισχύς Kw	-	-	-	-	-	-	
Εστία Ø mm	-	-	-	-	-	-	
Ισχύς Kw	-	-	-	-	-	-	
<b>Χαρακτηριστικά</b>							
Χωρίς διακόπτες : για συνδυασμό με κουζίνες κάτω του πάγκου	-	-	-	-	-	-	
Με ενσωματωμένους διακόπτες χειρισμού	•	•	•	•	•	•	
Χειρισμός με αφή επί του κεραμικού πλατώ	•	•	-	-	•	•	
Προγραμματισμός χρόνου μαγειρέματος	-	-	-	-	-	-	
Timer/Ξυπνητήρι	-	-	-	-	-	-	
Λειτουργία "Stop & Go"	-	-	-	-	-	-	
Σύστημα ταχείας προθέρμανσης	•	•	-	-	-	-	
<b>Συστήματα ασφαλείας</b>							
Φωτεινή ένδειξη υπολοίπου θερμότητας	•	•	•	-	•	•	
Ενδεικτική λυχνία λειτουργίας	-	-	-	•	-	-	
Κεντρικό κλειδί/ασφάλεια	•	•	-	-	-	-	
Σύστημα αυτόματης απενεργοποίησης	•	•	-	-	•	•	

## “Teka” συσκευές γκαζιού

Η χρήση γκαζιού επεκτείνεται σταδιακά και στην Ελληνική Αγορά. Εκτός από τις **φιάλες υγραερίου** (βουτάνιο/προπάνιο), το **φυσικό αέριο** θα αποτελέσει σύντομα μία βασική πηγή ενέργειας οικιακής χρήσεως. Η “Teka” είναι ήδη έτοιμη γι’ αυτό και εισάγει στην Ελληνική Αγορά, από την διαθέσιμη γκάμα, κάποια μοντέλα συσκευών που λειτουργούν με γκάζι, σύμφωνα με τις ανάγκες των νοικοκυριών. Αυτές διακρίνονται για την υψηλή τεχνολογία/ποιότητα, το design, τα συστήματα ασφαλείας και την πολύ καλή σχέση ποιότητας/τιμής. Έχουν δε, τη δυνατότητα λειτουργίας με φυσικό αέριο ή φιάλη υγραερίου, εφαρμόζοντας τα κατάλληλα “μπεκ”.



Εστία γκαζιού υπέρ-ταχείας (τριπλή)



Αυτόματη ανάφλεξη της εστίας με το γύρισμα του αντίστοιχου διακόπτη



Σύστημα ασφαλείας autolock. Ειδικό αισθητήρες που βρίσκονται σε κάθε εστία γκαζιού, αναγνωρίζουν εάν η φλόγα έχει σβήσει ακούσια (πχ. από τον αέρα ή την υπερχειλίση του φανητού) και διακόπεται αυτομάτως (σε ≈ 10-20 δευτερόλεπτα) η παροχή γκαζιού. Εγγύηση για μέγιστη ασφάλεια.

**VR-90 4G AI AL TR** “μπιζουτέ”

- 
- Εστία Γκαζιού υπέρ-ταχείας (τριπλή) 3,5Kw
  - Εστία Γκαζιού μεσαία 1,75Kw
  - Μαντεμένιες βάσεις σκευών
  - Σύστημα ασφαλείας autolock
  - Κρυστάλλινο πλατώ εστιών
  - VR-90 4G AI AL TR NAT : Για λειτουργία με φυσικό αέριο
  - VR-90 4G AI AL TR BUT : Για λειτουργία με μείγμα βουτανίου/προπανίου.
  - Εστία Γκαζιού μικρή/1,0Kw
  - Εστία Γκαζιού ταχείας 3,0Kw
  - Περιστρεφόμενοι διακόπτες
  - Αυτόματη ανάφλεξη με το γύρισμα του διακόπτη.
  - Συνολική ισχύς γκαζιού: 9,25 Kw
  - ΔΙΑΣΤ. ΕΣΤΙΑΣ (mm): Π=900, Β=510, Υ=55

VR-90 4G AI AL TR NAT H.247. NA  
VR-90 4G AI AL TR BUT H.247. BU

~~789 €~~  
~~789 €~~

**MONO**  
592 €



**EF/60 2P 2G AI AL** με inox πλαίσιο

- 
- Εστία High Light Ø 145mm/1,2 Kw
  - Εστία High Light Ø 180mm/1,8 Kw
  - Ενδεικτικές λυχνίες υπολοίπου θερμότητας
  - Σύστημα ασφαλείας autolock
  - Κεραμική επιφάνεια με inox πλαίσιο.
  - Μαντεμένιες βάσεις σκευών.
  - EF/60 2P 2G AI AL NAT : Για λειτουργία με φυσικό αέριο
  - EF/60 2P 2G AI AL BUT : Για λειτουργία με μείγμα βουτανίου/προπανίου.
  - Εστία Γκαζιού ταχείας/3,0Kw
  - Εστία Γκαζιού μικρή/1,0Kw
  - Περιστρεφόμενοι διακόπτες
  - Αυτόματη ανάφλεξη με το γύρισμα του διακόπτη.
  - Συνολική ισχύς γκαζιού: 4,0 Kw
  - Συνολική ισχύς ηλεκτρικού : 3,0 Kw
  - ΔΙΑΣΤ. ΕΣΤΙΑΣ (mm) : Π=580, Β=500, Υ=30
  - ΔΙΑΣΤ. ΚΟΠΗΣ (mm) : Π=553, Β=473

EF/60 2P 2G AI AL NAT H.239. GCNA  
EF/60 2P 2G AI AL BUT H.239. GC

~~702 €~~  
~~702 €~~

**MONO**  
527 €



Οι τιμές περιλαμβάνουν Φ.Π.Α. 23%

### CRYSTAL GAS Lux 60 4G AI AL

• Εστία Γκαζιού ταχείας 3,0Kw

• Εστία Γκαζιού μεσαία 1,75Kw

• Σύστημα ασφαλείας autolock

- Κρυστάλλινο πλατώ εστιών.
- Μαντεμένιες βάσεις σκευών.
- CG Lux 60 4G AI AL **NAT** : Για λειτουργία με φυσικό αέριο
- CG Lux 60 4G AI AL **BUT** : Για λειτουργία με μείγμα βουτανίου/προπανίου.

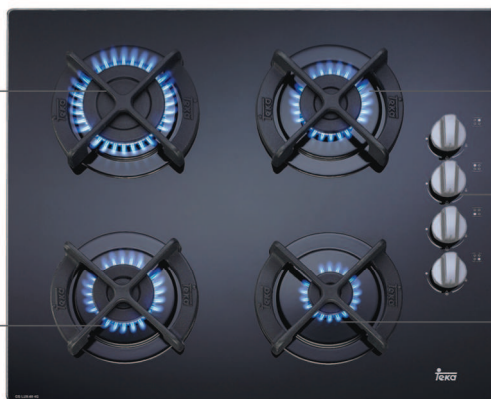

CRYSTAL GAS Lux 60 4G AI AL

• Εστία Γκαζιού μεσαία 1,75Kw

• Περιστρεφόμενοι διακόπτες

• Εστία Γκαζιού μικρή/1,0Kw

• Αυτόματη ανάφλεξη με το γύρισμα του διακόπτη.

- Συνολική ισχύς γκαζιού : 7,5 Kw.
- ΔΙΑΣΤ. ΕΣΤΙΑΣ (mm) : Π=610, Β=510, Υ=55
- ΔΙΑΣΤ. ΚΟΠΗΣ (mm) : Π=580, Β=492.

CG Lux 60 4G AI AL NAT H.233. GNA  
CG Lux 60 4G AI AL BUT H.233. G

~~489 €~~  
~~489 €~~



**MONO**  
367 €

### CRYSTAL GAS Lux 70 5G AI AL TR

• Εστία Γκαζιού ταχείας 3,0Kw

• Εστία Γκαζιού μεσαία 1,75Kw

• Σύστημα ασφαλείας autolock

- Κρυστάλλινο πλατώ εστιών.
- Μαντεμένιες βάσεις σκευών.
- Λειτουργεί με μείγμα βουτανίου/προπανίου (ή με φυσικό αέριο με αλλαγή “μπεκ” - extra).

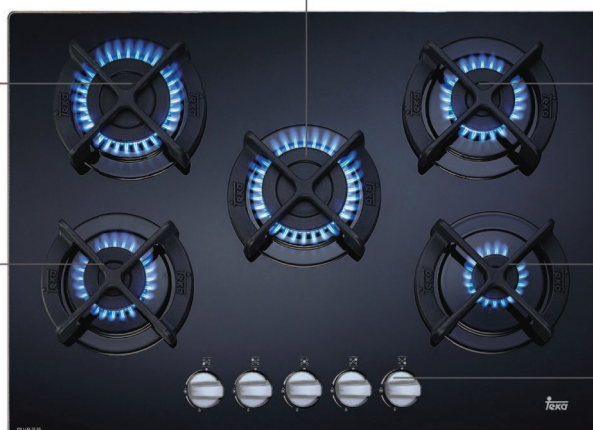

CRYSTAL GAS Lux 70 5G AI AL TR

• Εστία Γκαζιού υπέρ-ταχείας (τριπλή) 3,5Kw

• Εστία Γκαζιού μεσαία 1,75Kw

• Εστία Γκαζιού μικρή/1,0Kw

• Περιστρεφόμενοι διακόπτες

• Αυτόματη ανάφλεξη με το γύρισμα του διακόπτη.

- Συνολική ισχύς γκαζιού : 11 Kw.
- ΔΙΑΣΤ. ΕΣΤΙΑΣ (mm) : Π=710, Β=510, Υ=55.
- ΔΙΑΣΤ. ΚΟΠΗΣ (mm) : Π=580, Β=492 (δηλ. εντοιχίζεται και σε ντουλάπι 60cm).

H.234. G

~~643 €~~



**MONO**  
483 €

Οι τιμές περιλαμβάνουν Φ.Π.Α. 23%



**CRYSTAL GAS Lux 75 2G AI AL TR**

- Εστία Γκαζιού υπέρ-ταχείας (τριπλή) 3,5Kw



- Εστία Γκαζιού υπέρ-ταχείας (τριπλή) 3,5Kw

- Περιστρεφόμενοι διακόπτες

- Σύστημα ασφαλείας autolock

CRYSTAL GAS Lux 75 2G AI AL TR

- Αυτόματη ανάφλεξη με το γύρισμα του διακόπτη.

- Κρυστάλλινο πλατώ εστιών.
- Λειτουργεί με μείγμα βουτανίου/προπανίου (ή με φυσικό αέριο με αλλαγή “μπεκ”- extra).

- Συνολική ισχύς γκαζιού : 7 Kw.
- ΔΙΑΣΤ. ΕΣΤΙΑΣ (mm) : Π=750, Β=430, Υ=55.
- ΔΙΑΣΤ. ΚΟΠΗΣ (mm) : Π=670, Β=350.

H.236. G

~~461 €~~

**MONO**  
346 €



**CRYSTAL GAS Lux 86 2G 1P AI AL TR**

- Εστία Γκαζιού υπέρ-ταχείας (τριπλή) 3,5Kw



- Εστία ηλεκτρική ταχείας Ø 145mm - 1,5 Kw.

- Εστία Γκαζιού υπέρ-ταχείας (τριπλή) 3,5Kw

- Ενδεικτική λυχνία λειτουργίας

- Περιστρεφόμενοι διακόπτες

- Σύστημα ασφαλείας autolock

CRYSTAL GAS Lux 86 2G 1P AI AL TR

- Αυτόματη ανάφλεξη με το γύρισμα του διακόπτη.

- Κρυστάλλινο πλατώ εστιών.
- Λειτουργεί με μείγμα βουτανίου/προπανίου (ή με φυσικό αέριο με αλλαγή “μπεκ”- extra).

- Συνολική ισχύς γκαζιού : 7 Kw.
- Συνολική ισχύς ηλεκτρικού : 1,5 Kw.
- ΔΙΑΣΤ. ΕΣΤΙΑΣ (mm) : Π=860, Β=430, Υ=55.
- ΔΙΑΣΤ. ΚΟΠΗΣ (mm) : Π=815, Β=405.

H.237. G

~~532 €~~

**MONO**  
399 €



Οι τιμές περιλαμβάνουν Φ.Π.Α. 23%





EX/90 5G AI AL TR 86cm

MONO  
307 €

Inox

H.242. GIN

~~409 €~~

### EX/90 5G AI AL TR

- Ανοξείδωτο πλατώ εστιών με διακόπτες και **5 εστίες γκαζιού** :  
Μία εστία γκαζιού υπερ-ταχείας (τριπλή) . . . . . 3,1 Kw.  
Μία εστία γκαζιού ταχείας . . . . . 2,8 Kw.  
Δύο εστίες γκαζιού μεσαίες . . . . . 1,75 Kw.  
Μία εστία γκαζιού μικρή . . . . . 1,0 Kw.
- **Αυτόματη ανάφλεξη** με το γύρισμα του διακόπτη σε κάθε εστία.
- **Σύστημα ασφαλείας autolock.**
- Λειτουργεί με μείγμα βουτανίου/προπανίου (ή με φυσικό αέριο με αλλαγή “μπεκ”- extra).
- Διατίθεται με σχάρες από μαντέμι.
- Συνολική ισχύς γκαζιού : 10,4 Kw.
- ΔΙΑΣΤ. ΕΣΤΙΑΣ (mm) : Π=860, Β=500, Υ=84.
- ΔΙΑΣΤ. ΚΟΠΗΣ (mm) : Π=833, Β=475.



EX/90 5G AI AL PC 86cm

MONO  
307 €

Inox

H.243. GIN

~~409 €~~

### EX/90 5G AI AL PC

- Ανοξείδωτο πλατώ εστιών με διακόπτες και **5 εστίες γκαζιού** :  
Μία εστία γκαζιού για ψάρι . . . . . 2,8 Kw.  
Μία εστία γκαζιού ταχείας . . . . . 2,8 Kw.  
Δύο εστίες γκαζιού μεσαίες . . . . . 1,75 Kw.  
Μία εστία γκαζιού μικρή . . . . . 1,0 Kw.
- **Αυτόματη ανάφλεξη** με το γύρισμα του διακόπτη σε κάθε εστία.
- **Σύστημα ασφαλείας autolock.**
- Λειτουργεί με μείγμα βουτανίου/προπανίου (ή με φυσικό αέριο με αλλαγή “μπεκ”- extra).
- Διατίθεται με σχάρες από μαντέμι.
- Συνολική ισχύς γκαζιού : 10,1 Kw.
- ΔΙΑΣΤ. ΕΣΤΙΑΣ (mm) : Π=860, Β=500, Υ=84.
- ΔΙΑΣΤ. ΚΟΠΗΣ (mm) : Π=833, Β=475.



EX/70 5G AI AL TR 68cm

MONO  
325 €

Inox

H.241. GIN

~~433 €~~

### EX/70 5G AI AL TR

- Ανοξείδωτο πλατώ εστιών με διακόπτες και **5 εστίες γκαζιού** :  
Μία εστία γκαζιού υπερ-ταχείας (τριπλή) . . . . . 3,1 Kw.  
Μία εστία γκαζιού ταχείας . . . . . 2,8 Kw.  
Δύο εστίες γκαζιού μεσαίες . . . . . 1,75 Kw.  
Μία εστία γκαζιού μικρή . . . . . 1,0 Kw.
- **Αυτόματη ανάφλεξη** με το γύρισμα του διακόπτη σε κάθε εστία.
- **Σύστημα ασφαλείας autolock.**
- Λειτουργεί με μείγμα βουτανίου/προπανίου (ή με φυσικό αέριο με αλλαγή “μπεκ”- extra).
- Διατίθεται με σχάρες από μαντέμι.
- Συνολική ισχύς γκαζιού : 10,4 Kw.
- ΔΙΑΣΤ. ΕΣΤΙΑΣ (mm) : Π=680, Β=500, Υ=83.
- ΔΙΑΣΤ. ΚΟΠΗΣ (mm) : Π=553, Β=473.  
(δηλ. εντοιχίζεται και σε ντουλάπι 60cm)





EM/60 4G AI AL TR TV 60cm

MONO  
292 €

Inox

H.232. GIN

~~389 €~~

### EM/60 4G AI AL TR TV

- Ανοξείδωτο πλατώ εστιών με διακόπτες και **4 εστιές γκαζιού** :  
Μία εστία γκαζιού υπερ-ταχείας (τριπλή) . . . . . 3,8 Kw.  
Μία εστία γκαζιού ταχείας . . . . . 3,0 Kw.  
Μία εστία γκαζιού μεσαία . . . . . 1,75 Kw.  
Μία εστία γκαζιού μικρή . . . . . 1,0 Kw.
- **Αυτόματη ανάφλεξη** με το γύρισμα του διακόπτη σε κάθε εστία.
- **Σύστημα ασφαλείας αυτοlock.**
- Λειτουργεί με μείγμα βουτανίου/προπανίου (ή με φυσικό αέριο με αλλαγή “μπεκ”- extra).
- Διατίθεται με σχάρες από μαντέμι.
- Συνολική ισχύς γκαζιού : 9,55 Kw.
- Δυνατότητα προσθήκης (extra) κρυστάλλινου καλύμματος (H.789 - 94 €).
- ΔΙΑΣΤ. ΕΣΤΙΑΣ (mm) : Π=600, Β=510, Υ=45.
- ΔΙΑΣΤ. ΚΟΠΗΣ (mm) : Π=560, Β=480.



Κρυστάλλινο κάλυμμα  
H.789 94 €



EM/60 3G 1P AI AL TR TV 60cm

MONO  
289 €

Inox

H.221. GIN

~~385 €~~

### EM/60 3G 1P AI AL TR TV

- Ανοξείδωτο πλατώ εστιών με διακόπτες, **3 εστιές γκαζιού & 1 ηλεκτρική** :  
Μία εστία γκαζιού υπερ-ταχείας (τριπλή) . . . . . 3,8 Kw.  
Μία εστία γκαζιού μεσαία . . . . . 1,75 Kw.  
Μία εστία γκαζιού μικρή . . . . . 1,0 Kw.  
Μία εστία ηλεκτρική ταχείας . . . . . Ø 145mm - 1,5 Kw.
- **Αυτόματη ανάφλεξη** με το γύρισμα του διακόπτη σε κάθε εστία.
- **Σύστημα ασφαλείας αυτοlock.**
- Ενδεικτική λυχνία λειτουργίας..
- Λειτουργεί με μείγμα βουτανίου/προπανίου (ή με φυσικό αέριο με αλλαγή “μπεκ”- extra).
- Διατίθεται με σχάρες από μαντέμι.
- Συνολική ισχύς γκαζιού : 6,55 Kw.
- Συνολική ισχύς ηλεκτρικού : 1,5 Kw.
- Δυνατότητα προσθήκης (extra) κρυστάλλινου καλύμματος ( H.789 - 94 €).
- ΔΙΑΣΤ. ΕΣΤΙΑΣ (mm) : Π=600, Β=510, Υ=45.
- ΔΙΑΣΤ. ΚΟΠΗΣ (mm) : Π=560, Β=480.



Κρυστάλλινο κάλυμμα  
H.789 94 €



EX/60 4G AI AL 58cm

MONO  
225 €

Inox

H.240. GIN

~~299 €~~

### EX/60 4G AI AL

- Ανοξείδωτο πλατώ εστιών με διακόπτες και **4 εστιές γκαζιού** :  
Μία εστία γκαζιού ταχείας . . . . . 2,8 Kw.  
Δύο εστιές γκαζιού μεσαίες . . . . . 1,75 Kw.  
Μία εστία γκαζιού μικρή . . . . . 1,0 Kw.
- **Αυτόματη ανάφλεξη** με το γύρισμα του διακόπτη σε κάθε εστία.
- **Σύστημα ασφαλείας αυτοlock.**
- Λειτουργεί με μείγμα βουτανίου/προπανίου (ή με φυσικό αέριο με αλλαγή “μπεκ”- extra).
- Διατίθεται με σχάρες από μαντέμι.
- Συνολική ισχύς γκαζιού : 7,3 Kw.
- ΔΙΑΣΤ. ΕΣΤΙΑΣ (mm) : Π=580, Β=500, Υ=83.
- ΔΙΑΣΤ. ΚΟΠΗΣ (mm) : Π=553, Β=473.





EM/30 2G AI AL Inox

**EM/30 2G AI AL** inox

- Ανοξείδωτο πλατώ, ορθογώνιο, με διακόπτες και **2 εστίες γκαζιού**.  
 Α. Μία εστία γκαζιού ταχείας . . . . . 3,0 Kw.  
 Β. Μία εστία γκαζιού μικρή . . . . . 1,0 Kw.
- **Αυτόματη ανάφλεξη** με το γύρισμα του διακόπτη σε κάθε εστία.
- **Σύστημα ασφαλείας autolock**.
- Λειτουργεί με μείγμα βουτανίου/προπανίου (ή με φυσικό αέριο με αλλαγή “μπεκ”- extra).
- Για σύνδεση με άλλα πλατώ “domino” απαιτείται γέφυρα σύνδεσης (βλ. σελ. 43).
- Συνολική ισχύς γκαζιού : 4,0 Kw.
- ΔΙΑΣΤ. ΕΣΤΙΑΣ (mm) : Π=300, Β=510, Υ=40.
- ΔΙΑΣΤ. ΚΟΠΗΣ (mm) : Π=280, Β=490.

**MONO**  
136 €

Inox

H.225.3 GIN

~~181 €~~



Οι τιμές περιλαμβάνουν Φ.Π.Α. 23%

**διαστάσεις εντοιχισμού πλατώ εστιών γκαζιού**

**VR-90 4G AI AL TR BUT**  
**VR-90 4G AI AL TR NAT**

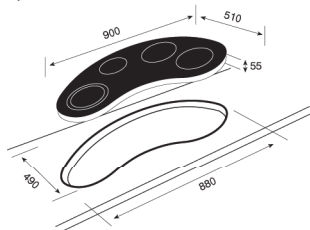

**EF/60 2P 2G AI AL BUT**  
**EF/60 2P 2G AI AL NAT**

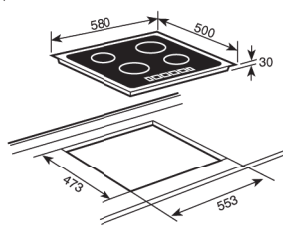

**CG Lux 60 4G AI AL BUT**  
**CG Lux 60 4G AI AL NAT**

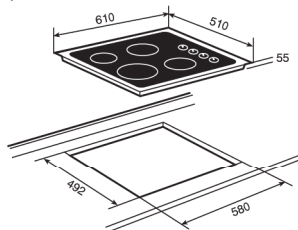

**CG Lux 70 5G AI AL TR**

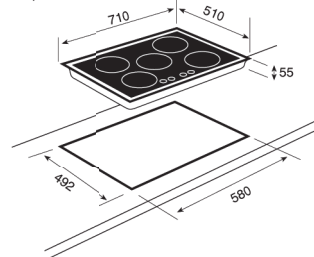

**CG Lux 75 2G AI AL TR**

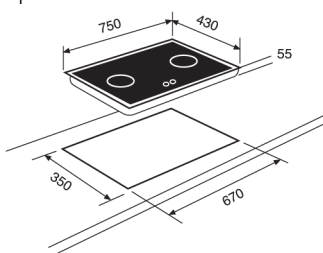

**CG Lux 86 2G 1P AI AL TR**

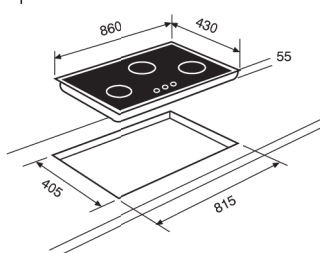

**EX/90 5G AI AL TR**  
**EX/90 5G AI AL PC**

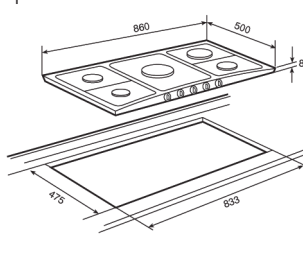

**EX/70 5G AI AL TR**

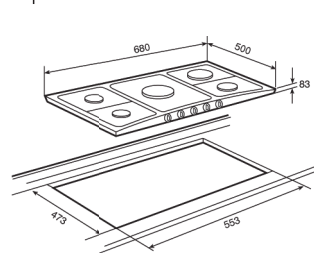

**EM/60 4G AI AL TR TV**  
**EM/60 3G 1P AI AL TR TV**

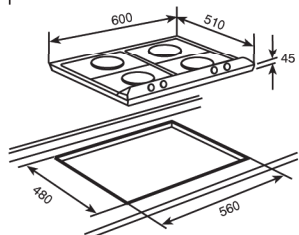

**EX/60 4G AI AL**

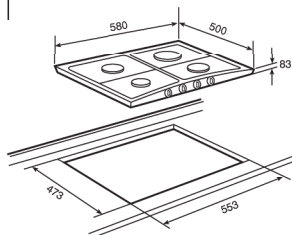

**EM/30 2G AI AL**

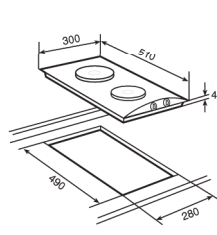

# τεχνικά χαρακτηριστικά πλατώ εστιών γκαζιού



Μοντέλο							
Σελίδα	53	53/37	54	54	55	55	43
<b>Διαστάσεις Εξωτερικές (mm) (±)</b>							
Πλάτος / Βάθος / Ύψος	900/510/55	580/500/30	610/510/55	710/510/55	750/430/55	860/430/55	294/519/50
Διαστάσεις "κοπής" πάγκου κουζίνας	βλέπε διαστάσεις εντοιχισμού						
<b>Ηλεκτρική Σύνδεση</b>							
Τάση παροχής 230 V	•	•	•	•	•	•	•
Συχνότητα 50/60 Hz	•	•	•	•	•	•	•
Μέγιστη ονομαστική ισχύς (Kw)	0,6	3,0	0,6	0,6	0,6	1,5	0,6
<b>Γκάζι</b>							
Μέγιστη ονομαστική ισχύς (Kw)	9,25	4,0	7,5	11,0	7,0	7,0	4,7
Δυνατότητα λειτουργίας με βουτάνιο/προπάνιο ή φυσικό αέριο	•	•	•	•	•	•	•
<b>Χαρακτηριστικά</b>							
Με ενσωματωμένους διακόπτες χειρισμού	•	•	•	•	•	•	•
Αυτόματη ανάφλεξη	•	•	•	•	•	•	•
Σύστημα ασφαλείας auto-lock	•	•	•	•	•	•	•
Εστία τύπος :	υπερ-ταχείας	ταχείας	ταχείας	υπερ-ταχείας	υπερ-ταχείας	υπερ-ταχείας	ταχείας
Ισχύς (γκάζι) Kw	3,5	3,0	3,0	3,5	3,5	3,5	3,0
Εστία τύπος :	ταχείας	μικρή	μεσαία	ταχείας	υπερ-ταχείας	υπερ-ταχείας	μεσαία
Ισχύς (γκάζι) Kw	3,0	1,0	1,75	3,0	3,5	3,5	1,7
Εστία τύπος :	μεσαία	-	μεσαία	μεσαία	-	-	-
Ισχύς (γκάζι) Kw	1,75	-	1,75	1,75	-	-	-
Εστία τύπος :	μικρή	-	μικρή	μεσαία	-	-	-
Ισχύς (γκάζι) Kw	1,0	-	1,0	1,75	-	-	-
Εστία τύπος :	-	-	-	μικρή	-	-	-
Ισχύς (γκάζι) Kw	-	-	-	1,0	-	-	-
Εστία Ηλεκτρ. Ø mm	-	145 κεραμ.	-	-	-	145	-
Ισχύς Kw	-	1,2	-	-	-	1,5	-
Εστία Ηλεκτρ. Ø mm	-	180 κεραμ.	-	-	-	-	-
Ισχύς Kw	-	1,8	-	-	-	-	-
Ενδεικτική λυχνία λειτουργίας.	-	-	-	-	-	•	-

Μοντέλο							
Σελίδα	53	56	56	57	57	57	58/44
<b>Διαστάσεις Εξωτερικές (mm) (±)</b>							
Πλάτος / Βάθος / Ύψος	860/510/84	860/500/84	680/500/83	600/510/45	600/510/45	580/500/83	300/510/40
Διαστάσεις "κοπής" πάγκου κουζίνας	βλέπε διαστάσεις εντοιχισμού						
<b>Ηλεκτρική Σύνδεση</b>							
Τάση παροχής 230 V	•	•	•	•	•	•	•
Συχνότητα 50/60 Hz	•	•	•	•	•	•	•
Μέγιστη ονομαστική ισχύς (Kw)	0,6	0,6	0,6	0,6	1,5	0,6	0,6
<b>Γκάζι</b>							
Μέγιστη ονομαστική ισχύς (Kw)	10,4	10,1	10,4	9,55	6,55	7,3	4,0
Δυνατότητα λειτουργίας με βουτάνιο/προπάνιο ή φυσικό αέριο	•	•	•	•	•	•	•
<b>Χαρακτηριστικά</b>							
Με ενσωματωμένους διακόπτες χειρισμού	•	•	•	•	•	•	•
Αυτόματη ανάφλεξη	•	•	•	•	•	•	•
Σύστημα ασφαλείας auto-lock	•	•	•	•	•	•	•
Εστία τύπος :	υπερ-ταχείας	για ψάρι	υπερ-ταχείας	υπερ-ταχείας	υπερ-ταχείας	ταχείας	ταχείας
Ισχύς (γκάζι) Kw	3,1	2,8	3,1	3,8	3,8	2,8	3,0
Εστία τύπος :	ταχείας	ταχείας	ταχείας	ταχείας	μεσαία	μεσαία	μικρή
Ισχύς (γκάζι) Kw	2,8	2,8	2,8	3,0	1,75	1,75	1,0
Εστία τύπος :	μεσαία	μεσαία	μεσαία	μεσαία	μικρή	μεσαία	-
Ισχύς (γκάζι) Kw	1,75	1,75	1,75	1,75	1,0	1,75	-
Εστία τύπος :	μεσαία	μεσαία	μεσαία	μικρή	-	μικρή	-
Ισχύς (γκάζι) Kw	1,75	1,75	1,75	1,0	-	1,0	-
Εστία τύπος :	μικρή	μικρή	μικρή	-	-	-	-
Ισχύς (γκάζι) Kw	1,0	1,0	1,0	-	-	-	-
Εστία Ηλεκτρ. Ø mm	-	-	-	-	145	-	-
Ισχύς Kw	-	-	-	-	1,5	-	-
Εστία Ηλεκτρ. Ø mm	-	-	-	-	-	-	-
Ισχύς Kw	-	-	-	-	-	-	-
Ενδεικτική λυχνία λειτουργίας.	-	-	-	-	•	-	-

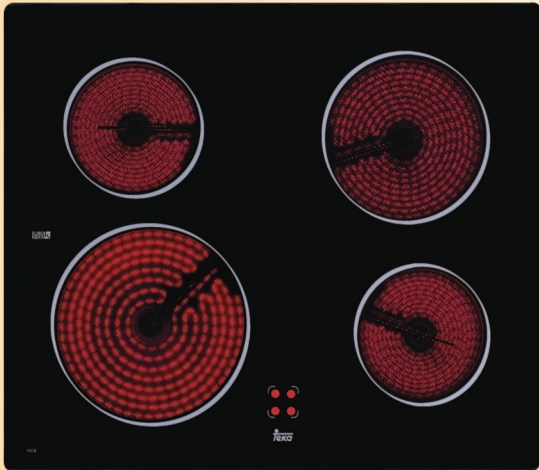

VTC-B ES χωρίς πλαίσιο

**VTC-B ES** χωρίς πλαίσιο

- Κεραμικό πλατώ χωρίς πλαίσιο, με 4 εστίες High Light.
  - A. Μία ταχείας  $\varnothing$  210mm ..... 2,1 Kw.
  - B. Δύο ταχείας  $\varnothing$  145mm ..... 1,2 Kw.
  - C. Μία ταχείας  $\varnothing$  180mm ..... 1,8 Kw.
- Ενδεικτικές λυχνίες υπολοίπου θερμότητας.
- Συνολική μέγιστη ισχύς : 6,3 Kw.
- ΔΙΑΣΤ. ΕΣΤΙΑΣ (mm) : Π=600, Β=510, Υ=61.
- ΔΙΑΣΤ. ΚΟΠΗΣ (mm) : Π=560, Β=490.

► Συνδυάζεται με τις κουζίνες (HX-760 E, HA-845 E, HA-825 E, HR-800 E, HE-735 E, HE-635 E, HE-720 E, HE-615 ES)

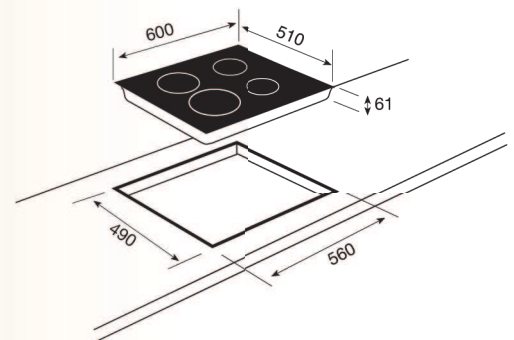

χωρίς πλαίσιο H.184 375 €



**GK-60.1 FB** χωρίς πλαίσιο

- Κεραμικό πλατώ χωρίς πλαίσιο, με 4 εστίες High Light.
  - A. Μία ταχείας  $\varnothing$  210mm ..... 2,3 Kw.
  - B. Δύο ταχείας  $\varnothing$  145mm ..... 1,2 Kw.
  - C. Μία ταχείας  $\varnothing$  180mm ..... 1,8 Kw.
- Ενδεικτικές λυχνίες υπολοίπου θερμότητας.
- Συνολική μέγιστη ισχύς : 6,5 Kw.
- ΔΙΑΣΤ. ΕΣΤΙΑΣ (mm) : Π=600, Β=510, Υ=40.
- ΔΙΑΣΤ. ΚΟΠΗΣ (mm) : Π=560, Β=490.

► Συνδυάζεται με τις κουζίνες (HX-760 E, HA-845 E, HA-825 E, HR-800 E, HE-735 E, HE-635 E, HE-720 E, HE-615 ES)

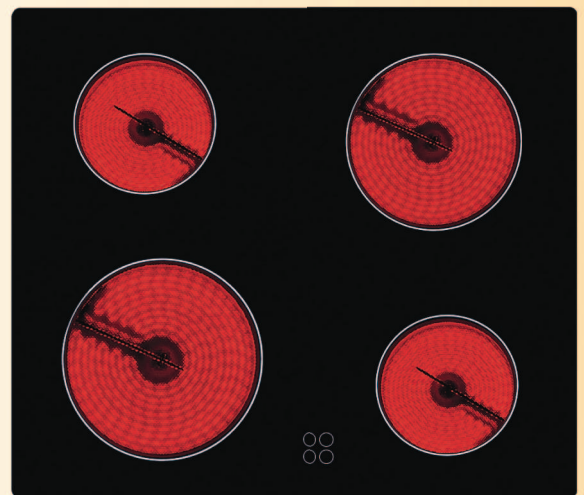

GK-60.1 FB χωρίς πλαίσιο

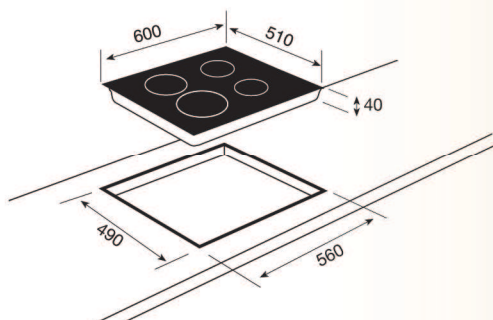

χωρίς πλαίσιο H.183 375 €

κεραμικό πλατώ εστιών TCL-60 4H “αφής”, χωρίς πλαίσιο

**Εστία ταχείας High Light**  
Ø 145mm/1,2 Kw

**Εστία ταχείας High Light**  
Ø 180mm/1,8 Kw

**Εστία ταχείας High Light**  
Ø 210mm/2,2 Kw

**Κεραμική επιφάνεια**

**Εστία ταχείας High Light**  
Ø 145mm/1,2 Kw

**Ηλεκτρονικό πηλητρολόγιο αφής & “κλειδί” ασφαλείας**

**Ενδεικτικές λυχνίες υπολοίπου θερμότητας.**

**Σύστημα ταχείας προθέρμανσης**

**Συνολική μέγιστη ισχύς : 6,4 Kw**

**ΔΙΑΣΤ. ΕΣΤΙΑΣ (mm) : Π=580, Β=510, Υ=62**

**ΔΙΑΣΤ. ΚΟΠΗΣ (mm) : Π=560, Β=490**

TCL-60 4H

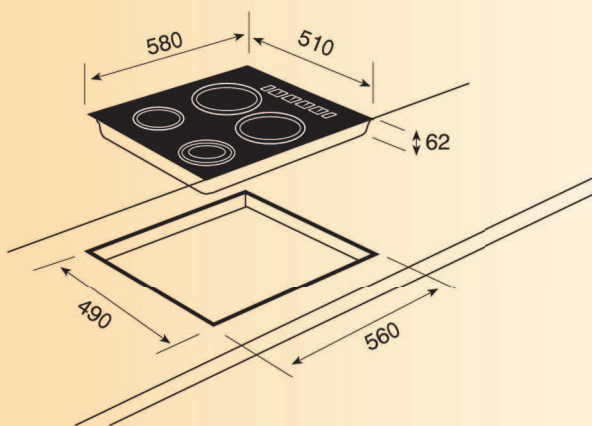

TCL-60 4H      H.213      411 €



**επαγωγικό πλατώ εστιών IR-641** “αφής” - “μπιζουτέ”

IR-641

- Επαγωγική εστία Ø 210mm / 2,1(2,6)Kw
- Επαγωγική εστία Ø 180mm / 1,6(2,3)Kw
- Κεραμική επιφάνεια
- “Μπιζουτέ” τελείωμα
- Επαγωγική εστία Ø 145mm / 1,1(1,8)Kw
- Επαγωγική εστία Ø 180mm / 1,6(2,3)Kw
- Ενδεικτικές λυχνίες υπολοίπου θερμότητας.
- Προγραμματισμός χρόνου μαγειρέματος (1 - 99 min) & λειτουργία timer / Ξυπνητήρι
- Ηλεκτρονικό πληκτρολόγιο αφής τελευταίας γενιάς & “κλειδί” ασφαλείας
- Αναγνώριση σκεύους.
- Συναγνώριση ελεύθερος χώρος κάτω από την εστία, 50mm, για καλύτερο εξαερισμό.
- Συνολική μέγιστη ισχύς : 6,4 Kw.
- ΔΙΑΣΤ. ΕΣΤΙΑΣ (mm) : Π=600, Β=510, Υ=50
- ΔΙΑΣΤ. ΚΟΠΗΣ (mm) : Π=560, Β=490

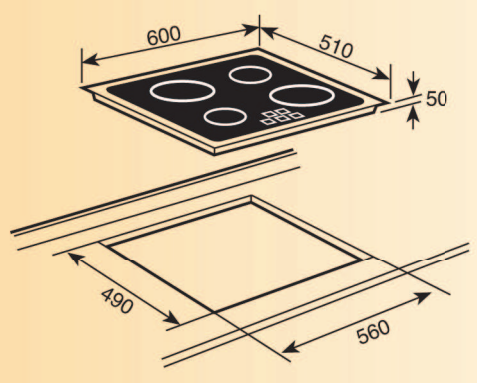

IR-641      H.276      694 €



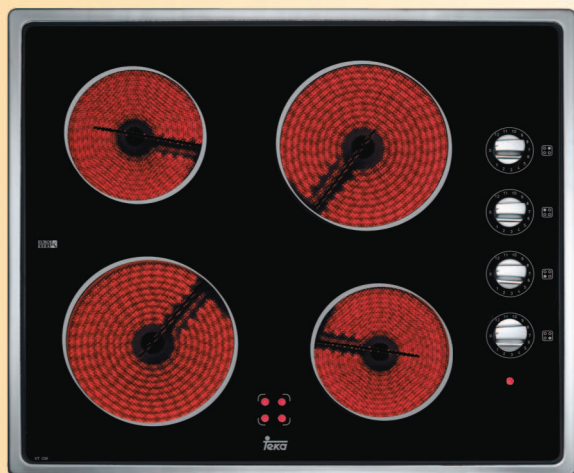

VTC-M με διακόπτες & inox πλαίσιο

**VTC-M με διακόπτες & inox πλαίσιο**

- Κεραμικό πλατώ με διακόπτες και 4 εστίες High Light.
  - A. Δύο εστίες ταχείας  $\varnothing$  180 mm . . . . . 1,8 Kw.
  - B. Δύο εστίες ταχείας  $\varnothing$  145 mm . . . . . 1,2 Kw.
- Ενδεικτικές λυχνίες υπολοίπου θερμότητας.
- Συνολική μέγιστη ισχύς : 6,0 Kw.
- ΔΙΑΣΤ. ΕΣΤΙΑΣ (mm) : Π=600, Β=510, Υ=60.
- ΔΙΑΣΤ. ΚΟΠΗΣ (mm) : Π=580, Β=492.

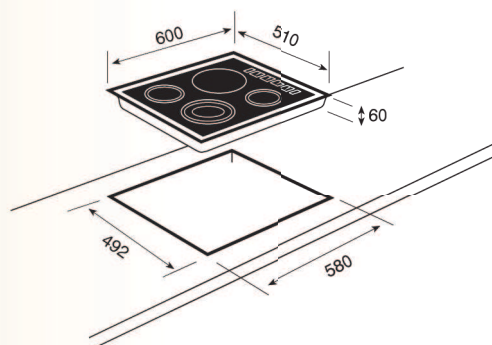

Inox πλαίσιο      **H.203. IN**      **411 €**



**E/60.2-4P με διακόπτες**

- Ανοξείδωτο πλατώ, με διακόπτες και 4 ηλεκτρικές εστίες.
  - A. Μία εστία  $\varnothing$  145 mm . . . . . 1,0 Kw.
  - B. Μία εστία ταχείας  $\varnothing$  145 mm . . . . . 1,5 Kw.
  - C. Δύο εστίες ταχείας  $\varnothing$  180 mm . . . . . 1,5 Kw.
- Ενδεικτική λυχνία λειτουργίας.
- Συνολική μέγιστη ισχύς : 5,5 Kw.
- ΔΙΑΣΤ. ΕΣΤΙΑΣ (mm) : Π=600, Β=510, Υ=45.
- ΔΙΑΣΤ. ΚΟΠΗΣ (mm) : Π=582, Β=492.

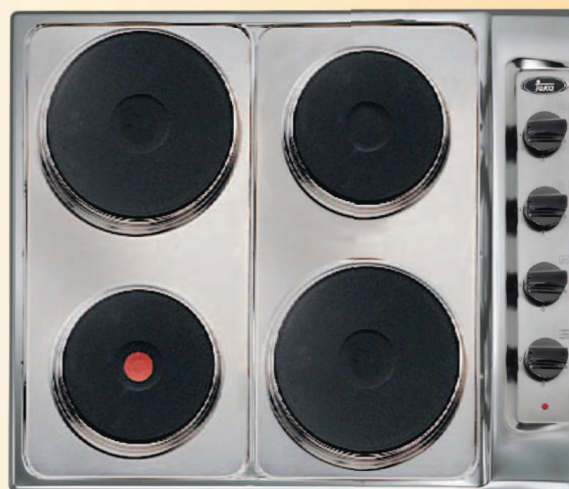

E/60.2-4P Inox

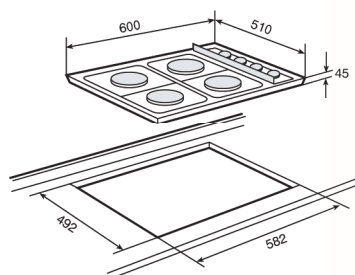

Inox      **H.220. IN**      **216 €**

Οι τιμές περιλαμβάνουν Φ.Π.Α. 23%





**HL-60 2H 2G AI AL** χωρίς πλαίσιο

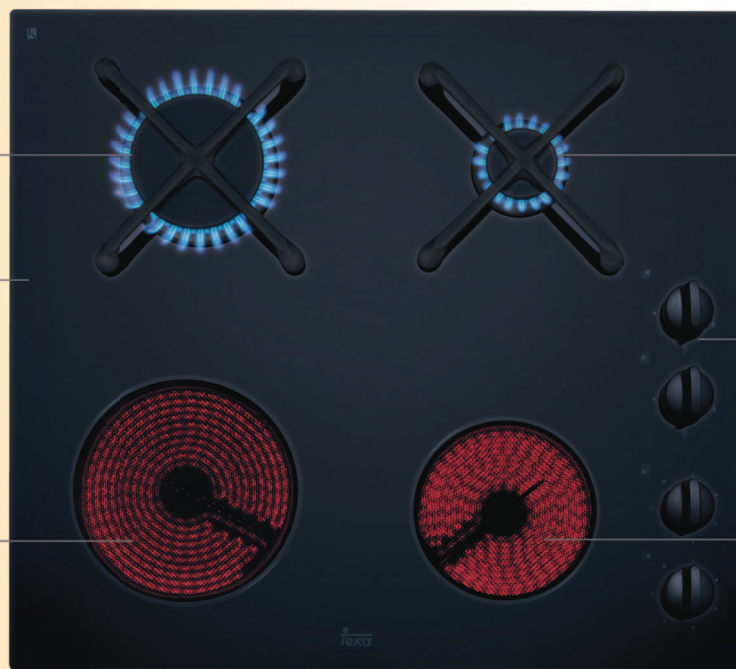

• Εστία Γκαζιού ταχείας/3,0Kw

• Κεραμική επιφάνεια

• Μαντεμένιες βάσεις σκευών

• Εστία High Light Ø 180mm/1,8 Kw

• Εστία Γκαζιού μικρή/1,0Kw

• Περιστρεφόμενοι διακόπτες

• Εστία High Light Ø 120mm/1,2 Kw

HL-60 2H 2G AI AL

• Σύστημα ασφαλείας autolock

• Αυτόματη ανάφλεξη με το γύρισμα του διακόπτη

- HL-60 2H 2G AI AL NAT : Για λειτουργία με φυσικό αέριο
- HL-60 2H 2G AI AL BUT : Για λειτουργία με μείγμα βουτανίου/προπανίου.

- Συνολική ισχύς γκαζιού: 4,0 Kw
- Συνολική ισχύς ηλεκτρικού : 3,0 Kw
- ΔΙΑΣΤ. ΕΣΤΙΑΣ (mm): Π=580, Β=510, Υ=60
- ΔΙΑΣΤ. ΚΟΠΗΣ (mm): Π=560, Β=490

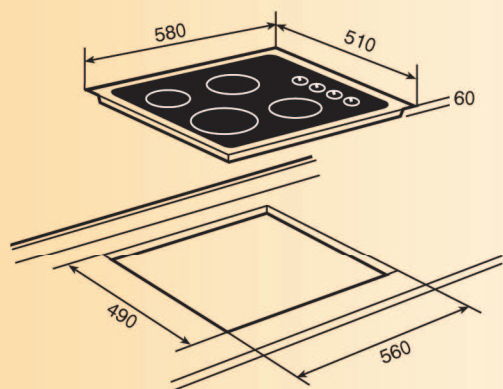

HL-60 2H 2G AI AL NAT	H.246. NA	556 €
HL-60 2H 2G AI AL BUT	H.246. BU	556 €



Οι τιμές περιλαμβάνουν Φ.Π.Α. 23%

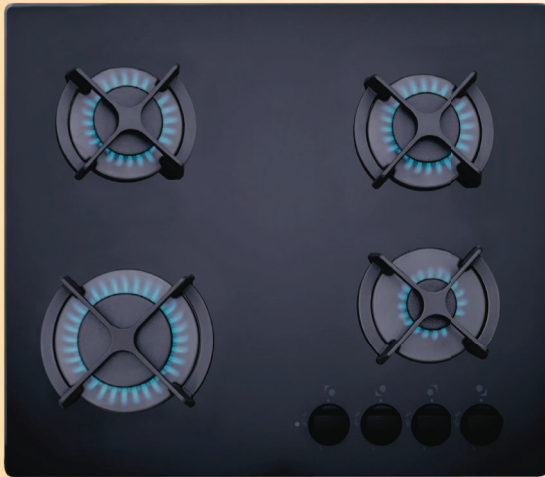

HF Lux 60 4G AI AL 58cm



H.244. G 341 €

### HF Lux 60 4G AI AL

- Συνδυάζεται με όλα τα χρώματα πάγκου κουζίνας και συσκευών.
- Κρυστάλλινο πλατώ εστιών με διακόπτες και **4 εστίες γκαζιού** :  
Μία εστία γκαζιού ταχείας . . . . . 3,0 Kw.  
Δύο εστίες γκαζιού μεσαίες . . . . . 1,75 Kw.  
Μία εστία γκαζιού μικρή . . . . . 1,0 Kw.
- **Αυτόματη ανάφλεξη** με το γύρισμα του διακόπτη σε κάθε εστία.
- **Σύστημα ασφαλείας autolock.**
- Λειτουργεί με μείγμα βουτανίου/προπανίου (ή με φυσικό αέριο με αλλαγή "μπεκ"- extra).
- Συνολική ισχύς γκαζιού : 7,5 Kw.
- ΔΙΑΣΤ. ΕΣΤΙΑΣ (mm) : Π=580, Β=500, Υ=57.
- ΔΙΑΣΤ. ΚΟΠΗΣ (mm) : Π=560, Β=480.

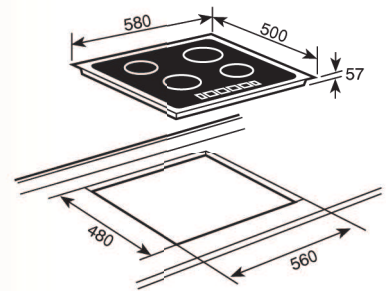

### HF Lux 60 3G 1P AI AL

- Συνδυάζεται με όλα τα χρώματα πάγκου κουζίνας και συσκευών.
- Κρυστάλλινο πλατώ εστιών με διακόπτες και **3 εστίες γκαζιού & 1 ηλεκτρική** :  
Μία εστία γκαζιού ταχείας . . . . . 3,0 Kw.  
Μία εστία γκαζιού μεσαία . . . . . 1,75 Kw.  
Μία εστία γκαζιού μικρή . . . . . 1,0 Kw.  
Μία εστία ηλεκτρική ταχείας . . . . . Ø 145 mm / 1,5 Kw.
- **Αυτόματη ανάφλεξη** με το γύρισμα του διακόπτη σε κάθε εστία.
- **Σύστημα ασφαλείας autolock.**
- Λειτουργεί με μείγμα βουτανίου/προπανίου (ή με φυσικό αέριο με αλλαγή "μπεκ"- extra).
- Συνολική ισχύς γκαζιού : 5,75 Kw.
- Συνολική ισχύς ηλεκτρικού : 1,5 Kw.
- ΔΙΑΣΤ. ΕΣΤΙΑΣ (mm) : Π=580, Β=500, Υ=57.
- ΔΙΑΣΤ. ΚΟΠΗΣ (mm) : Π=560, Β=480.



HF Lux 60 3G 1P AI AL 58cm

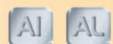

H.245. G 336 €

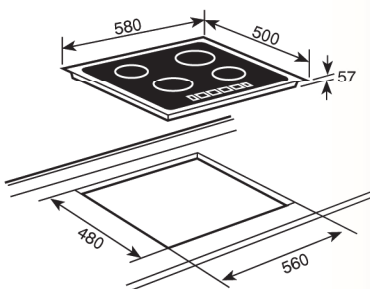

Οι τιμές περιλαμβάνουν Φ.Π.Α. 23%



ES/60.2 4G AI AL 60cm



Inox	H.231. GIN	283 €
Λευκό*	H.231. GΛΕ	283 €

\* όχι διαρκής παρακαταθήκη.

### ES/60.2 4G AI AL

- Εμαγέ ή ανοξείδωτο πλατώ, με διακόπτες και **4 εστίες γκαζιού** :  
Μία εστία γκαζιού ταχείας . . . . . 3,0 Kw.  
Δύο εστίες γκαζιού μεσαίες . . . . . 1,75 Kw.  
Μία εστία γκαζιού μικρή . . . . . 1,0 Kw.
- **Αυτόματη ανάφλεξη** με το γύρισμα του διακόπτη σε κάθε εστία.
- **Σύστημα ασφαλείας autolock.**
- Λειτουργεί με μείγμα βουτανίου/προπανίου (ή με φυσικό αέριο με αλλαγή “μπεκ”- extra).
- Συνολική ισχύς γκαζιού : 7,5 Kw.
- ΔΙΑΣΤ. ΕΣΤΙΑΣ (mm) : Π=600, Β=510, Υ=45.
- ΔΙΑΣΤ. ΚΟΠΗΣ (mm) : Π=582, Β=492.

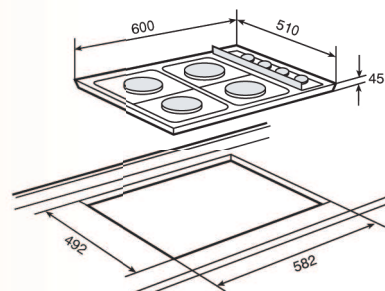

### ES/60.2 3G 1P AI AL

- Ανοξείδωτο ή εμαγέ πλατώ, με διακόπτες, **3 εστίες γκαζιού** και **1 ηλεκτρική** :  
Μία εστία γκαζιού ταχείας . . . . . 3,0 Kw.  
Μία εστία γκαζιού μεσαία . . . . . 1,75 Kw.  
Μία εστία γκαζιού μικρή . . . . . 1,0 Kw.  
Μία εστία ηλεκτρική ταχείας . . . . . Ø 145mm – 1,5 Kw.
- **Αυτόματη ανάφλεξη** με το γύρισμα του διακόπτη σε κάθε εστία.
- **Σύστημα ασφαλείας autolock.**
- Ενδεικτική λυχνία λειτουργίας.
- Λειτουργεί με μείγμα βουτανίου/προπανίου (ή με φυσικό αέριο με αλλαγή “μπεκ”- extra).
- Συνολική ισχύς γκαζιού : 5,75 Kw.
- Συνολική ισχύς ηλεκτρικού : 1,5 Kw.
- ΔΙΑΣΤ. ΕΣΤΙΑΣ (mm) : Π=600, Β=510, Υ=45.
- ΔΙΑΣΤ. ΚΟΠΗΣ (mm) : Π=582, Β=492.



ES/60.2 3G 1P AI AL 60cm

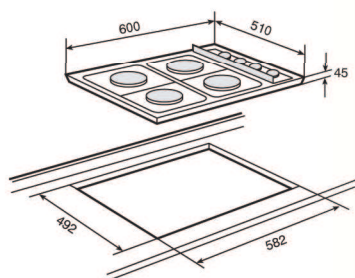

Inox	H.222. GIN	277 €
Λευκό*	H.222. GΛΕ	277 €

\* όχι διαρκής παρακαταθήκη.

Οι τιμές περιλαμβάνουν Φ.Π.Α. 23%

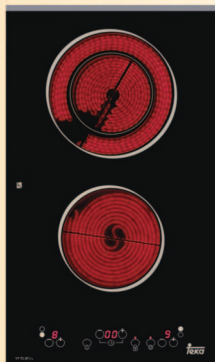

νέο



VT-TC 2P.1  
“μπιζουτέ” τελείωμα  
εμπρός / πίσω

“Μπιζουτέ”

H.264  
αναμένεται

303 €

### VT-TC 2P.1 “αφής” μπιζουτέ

- Κεραμικό πλατώ, με 3 εστίες High Light, η 1 διπλή.  
A. Μία διπλή  $\varnothing$  120/180 mm . . . . . 0,7/1,7 Kw.  
B. Μία εστία ταχείας  $\varnothing$  145 mm . . . . . 1,2 Kw.
- “Μπιζουτέ” τελειωμα εμπρός / πίσω.
- Διακόπτες αφής που κλειδώνουν για ασφάλεια και timer.
- Προγραμματισμός χρόνου μαγειρέματος (1-99 min.).
- Ενδεικτικές λυχνίες υπολοίπου θερμότητας.
- Συνολική μέγιστη ισχύς : 2,9 Kw.
- Για σύνδεση με άλλα πλατώ “domino” (VI-TC 30 2I, GKST-450 D & VT.2 2G AI AL TR CI) απαιτείται γέφυρα σύνδεσης (extra : H.229.Z 44 €).
- ΔΙΑΣΤ. ΕΣΤΙΑΣ (mm) : Π=300, Β=520, Υ=40.
- ΔΙΑΣΤ. ΚΟΠΗΣ (mm) : Π=270, Β=500.

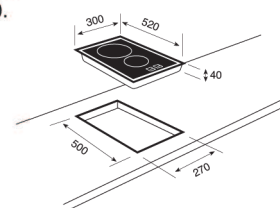

νέο



VT.2 2G AI AL TR CI  
“μπιζουτέ” τελείωμα  
εμπρός / πίσω

“Μπιζουτέ”

H.266  
αναμένεται

344 €

### VT.2 2G AI AL TR CI μπιζουτέ

- Διπλή εστία γκαζιού σε κρύσταλλο.  
A. Μία εστία γκαζιού ταχείας . . . . . 2,5 Kw.  
B. Μία εστία γκαζιού μικρή . . . . . 1,0 Kw.
- “Μπιζουτέ” τελειωμα εμπρός / πίσω.
- Αυτόματη ανάφλεξη.
- Σύστημα ασφαλείας autolock.
- Λειτουργεί με φυσικό αέριο (ή με μείγμα βουτανίου/προπανίου με αλλαγή “μπεκ” – extra).
- Συνολική ισχύς γκαζιού : 3,5 Kw.
- Για σύνδεση με άλλα πλατώ “domino” (VT-TC 2P.1, GKST-450 D & VI-TC 30 2I) απαιτείται γέφυρα σύνδεσης (extra : H.229.Z 44 €).
- ΔΙΑΣΤ. ΕΣΤΙΑΣ (mm) : Π=300, Β=520, Υ=50.
- ΔΙΑΣΤ. ΚΟΠΗΣ (mm) : Π=280, Β=480.

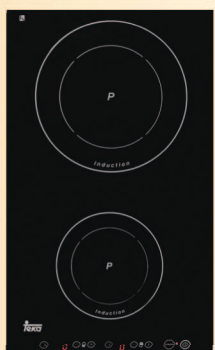
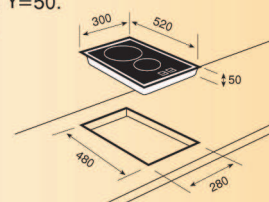

2 επαγωγικές εστίες

νέο



VI-TC 30 2I  
“μπιζουτέ” τελείωμα  
εμπρός / πίσω

“Μπιζουτέ”

H.265  
αναμένεται

608 €

### VI-TC 30 2I “αφής” μπιζουτέ - 2 επαγωγικές εστίες

- Κεραμικό πλατώ, με 2 επαγωγικές εστίες.  
A. Μία εστία επαγωγική  $\varnothing$  210 mm . . . . . 2,3/3,2 Kw.  
B. Μία εστία επαγωγική  $\varnothing$  145 mm . . . . . 1,4/1,8 Kw.
- “Μπιζουτέ” τελειωμα εμπρός / πίσω.
- Αναγνώριση σκεύους.
- Διακόπτες αφής που κλειδώνουν για ασφάλεια και timer.
- Προγραμματισμός χρόνου μαγειρέματος (1-99 min.) και λειτουργία timer / Ξυπνητήρι.
- Λειτουργία “Stop & Go”.
- Ενδεικτικές λυχνίες υπολοίπου θερμότητας.
- Απαιτείται ελεύθερος χώρος κάτω από την εστία, 60mm, για καλύτερο εξαερισμό.
- Συνολική μέγιστη ισχύς : 3,7 Kw.
- Για σύνδεση με άλλα πλατώ “domino” (VT-TC 2P.1, GKST-450 D & VT.2 2G AI AL TR CI) απαιτείται γέφυρα σύνδεσης (extra : H.229.Z 44 €).
- ΔΙΑΣΤ. ΕΣΤΙΑΣ (mm) : Π=300, Β=520, Υ=55.
- ΔΙΑΣΤ. ΚΟΠΗΣ (mm) : Π=270, Β=500.



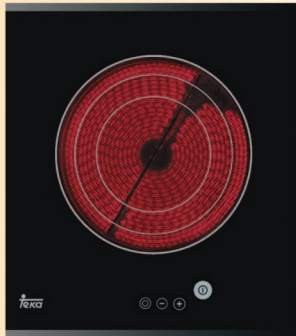

GKST-450 D  
"μπιζουτέ" τελείωμα  
εμπρός / πίσω



### GKST-450 D "αφής"

- Κεραμικό πλατώ εστιών, με **1 τριπλή εστία High Light**.  
Μία τριπλή High Light Ø 145/210/270 mm . . . 1,05/1,95/2,7 Kw.
- "Μπιζουτέ" τελείωμα εμπρός / πίσω.
- Διακόπτες αφής που κλειδώνουν για ασφάλεια.
- Σύστημα ταχείας προθέρμανσης.
- Ενδεικτικές λυχνίες υπολοίπου θερμότητας.
- Συνολική μέγιστη ισχύς : 2,7 Kw.
- Για σύνδεση με άλλα πλατώ "domino" (VT-TC 2P.1, VI-TC 30 2I & VT.2 2G AI AL TR CI) απαιτείται γέφυρα σύνδεσης (extra : H.229.Z 44 €).
- ΔΙΑΣΤ. ΕΣΤΙΑΣ (mm) : Π=450, Β=520, Υ=40.
- ΔΙΑΣΤ. ΚΟΠΗΣ (mm) : Π=420, Β=500.

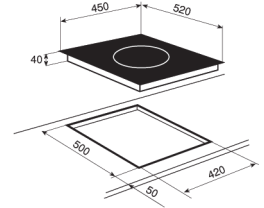

"Μπιζουτέ" H.205. F 411 €

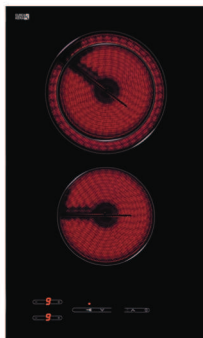

HLF-30 2H TC  
"αφής" χωρίς πλαίσιο

### HLF-30 2H TC "αφής" χωρίς πλαίσιο

- Κεραμικό πλατώ, με **3 εστίες High Light**, η 1 διπλή.  
Α. Μία διπλή Ø 120/180 mm . . . . . 0,7/1,7 Kw.  
Β. Μία εστία ταχείας Ø 140 mm . . . . . 1,2 Kw.
- Διακόπτες αφής και timer.
- Σύστημα ταχείας προθέρμανσης.
- Ενδεικτικές λυχνίες υπολοίπου θερμότητας.
- Συνολική μέγιστη ισχύς : 2,9 Kw.
- ΔΙΑΣΤ. ΕΣΤΙΑΣ (mm) : Π=300, Β=500, Υ=60.
- ΔΙΑΣΤ. ΚΟΠΗΣ (mm) : Π=285, Β=485.

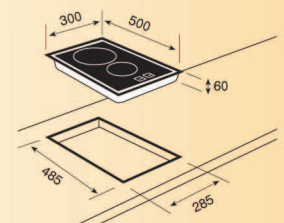

χωρίς πλαίσιο H.219 306 €

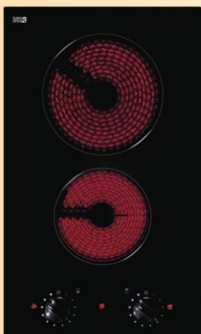

HLF-30 2H  
χωρίς πλαίσιο

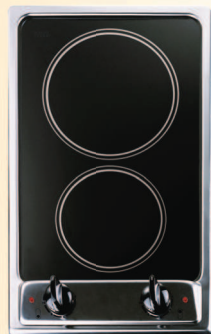

HLF-30 2H  
με inox πλαίσιο

### HLF-30 2H χωρίς πλαίσιο & διακόπτες HLF-30 2H με inox πλαίσιο & διακόπτες

- Κεραμικό πλατώ, με διακόπτες και **2 εστίες High Light**.  
Α. Μία ταχείας Ø 140 mm . . . . . 1,2 Kw.  
Β. Μία ταχείας Ø 180 mm . . . . . 1,8 Kw.
- Συνολική μέγιστη ισχύς : 3,0 Kw. .
- ΔΙΑΣΤ. ΕΣΤΙΑΣ (mm) χωρίς πλαίσιο : Π=300, Β=500, Υ=55.  
με inox πλαίσιο : Π=300, Β=500, Υ=40.
- ΔΙΑΣΤ. ΚΟΠΗΣ (mm) χωρίς πλαίσιο : Π=285, Β=485.  
με inox πλαίσιο : Π=280, Β=480.

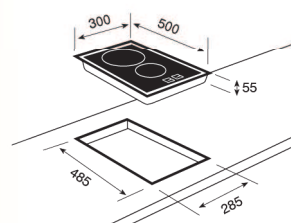

χωρίς πλαίσιο

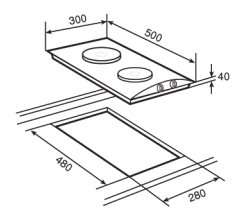

με inox πλαίσιο

HLF-30 2H χωρίς πλαίσιο H.215 226 €

HLF-30 2H Inox πλαίσιο H.216. IN 226 €

Οι τιμές περιλαμβάνουν Φ.Π.Α. 23%



HF-30 2P

### HF-30 2P inox

- Ανοξείδωτο πλατώ, με διακόπτες και 2 ηλεκτρικές εστίες.
  - A. Μία ταχείας  $\varnothing$  145 mm ..... 1,5 Kw.
  - B. Μία ταχείας  $\varnothing$  180 mm ..... 2,0 Kw.
- Ενδεικτική λυχνία λειτουργίας.
- Συνολική μέγιστη ισχύς : 3,5 Kw.
- ΔΙΑΣΤ. ΕΣΤΙΑΣ (mm) : Π=300, Β=500, Υ=40.
- ΔΙΑΣΤ. ΚΟΠΗΣ (mm) : Π=280, Β=480.

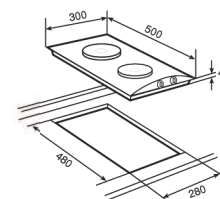

Inox H.223. IN 123 €

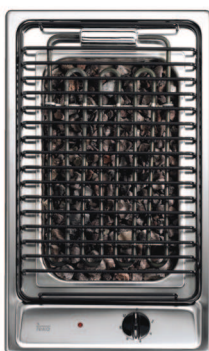

ED-30 1G GRILL

### ED-30 1G GRILL

- Ηλεκτρικό GRILL με ειδικές πέτρες λάβας.
- Ρυθμιστής θερμοκρασίας.
- Εμαγέ σχάρα.
- Ανοξείδωτο εσωτερικό σώμα.
- Ενδεικτική λυχνία λειτουργίας.
- Συνολική μέγιστη ισχύς : 2,4 Kw.
- Τάση παροχής : 230 V.
- Συχνότητα : 50/60 Hz.
- ΔΙΑΣΤ. ΕΣΤΙΑΣ (mm) : Π=300, Β=500, Υ=60.
- ΔΙΑΣΤ. ΚΟΠΗΣ (mm) : Π=280, Β=485.

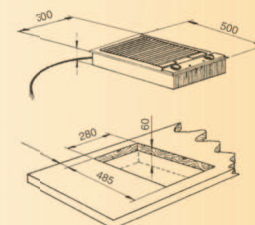

Inox H.226. IN 226 €



ED-30 1F

### ED-30 1F ΦΡΙΤΕΖΑ



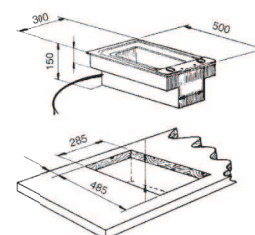



- Φριτέζα ανοξείδωτη.
- Ανοξείδωτο εσωτερικό σώμα.
- Χωρητικότητα 2,5 λίτρα.
- Ρυθμιστής θερμοκρασίας.
- Περιλαμβάνεται το καπάκι.
- Ενδεικτική λυχνία λειτουργίας.
- Συνολική μέγιστη ισχύς : 2,3 Kw.
- Τάση παροχής : 230 V.
- Συχνότητα : 50/60 Hz.
- ΔΙΑΣΤ. ΕΣΤΙΑΣ (mm) : Π=300, Β=500, Υ=150.
- ΔΙΑΣΤ. ΚΟΠΗΣ (mm) : Π=285, Β=485.









Inox H.226.5 F 411 €

Οι τιμές περιλαμβάνουν Φ.Π.Α. 23%

## τεχνικά χαρακτηριστικά μοντέλων πολιτικής “ειδικών” τιμών

Μοντέλο							
Σελίδα	135	135	136	137	138	138	142
<b>Διαστάσεις Εξωτερικές (mm) (±)</b>							
Πλάτος / Βάθος / Ύψος	600/510/60	600/510/55	610/530/62	600/510/50	600/510/60	600/510/45	300/520/40
Διαστάσεις “κοπής” πάγκου κουζίνας	βλέπε διαστάσεις εντοιχισμού						
<b>Ηλεκτρική Σύνδεση</b>							
Τάση παροχής 230 V	•	•	•	•	•	•	•
Συχνότητα 50/60 Hz	•	•	•	•	•	•	•
Μέγιστη ονομαστική ισχύς (Kw)	6,3	6,5	6,4	6,4	6,0	5,5	2,9
<b>Εξοπλισμός</b>							
Εστία Ø mm	210	145	210	210	180	180	145
Ισχύς Kw	2,1	1,2	2,2	2,1	1,8	1,5	1,2
Εστία Ø mm	180	145	180	180	180	180	120/180
Ισχύς Kw	1,8	1,2	1,8	1,6	1,8	1,5	0,7/1,7
Εστία Ø mm	145	180	145	180	145	145	-
Ισχύς Kw	1,2	1,8	1,2	1,6	1,2	1,0	-
Εστία Ø mm	145	210	145	145	145	145	-
Ισχύς Kw	1,2	2,3	1,2	1,1	1,2	1,5	-
<b>Χαρακτηριστικά</b>							
Χωρίς διακόπτες : για συνδυασμό με κουζίνες κάτω του πάγκου	•	•	-	-	-	-	-
Με ενσωματωμένους διακόπτες χειρισμού	-	-	•	•	•	•	•
Χειρισμός με αφή επί του κεραμικού πλάτω	-	-	•	•	-	-	•
Προγραμματισμός χρόνου μαγειρέματος	-	-	-	•	-	-	•
Timer/Ξυπνητήρι	-	-	-	-	-	-	-
Λειτουργία “Stop & Go”	-	-	-	-	-	-	-
Σύστημα ταχείας προθέρμανσης	-	-	-	-	-	-	-
<b>Συστήματα ασφαλείας</b>							
Φωτεινή ένδειξη υπολοίπου θερμότητας	•	•	•	•	•	-	•
Ενδεικτική λυχνία λειτουργίας	-	-	-	-	-	•	-
Κεντρικό κλειδώμα/ασφάλεια	-	-	-	•	-	-	•
Σύστημα αυτόματης απενεργοποίησης	-	-	-	•	-	-	•

Μοντέλο						
Σελίδα	142	143	143	143	143	144
<b>Διαστάσεις Εξωτερικές (mm) (±)</b>						
Πλάτος / Βάθος / Ύψος	300/520/40	450/520/40	300/500/60	300/500/55	300/500/40	300/500/40
Διαστάσεις “κοπής” πάγκου κουζίνας	βλέπε διαστάσεις εντοιχισμού					
<b>Ηλεκτρική Σύνδεση</b>						
Τάση παροχής 230 V	•	•	•	•	•	•
Συχνότητα 50/60 Hz	•	•	•	•	•	•
Μέγιστη ονομαστική ισχύς (Kw)	3,7	2,7	2,9	3,0	3,0	3,5
<b>Εξοπλισμός</b>						
Εστία Ø mm	145	145/210/270	140	140	180	180
Ισχύς Kw	1,4	1,05/1,95/2,7	1,2	1,2	1,8	2,0
Εστία Ø mm	210	-	120/180	180	140	145
Ισχύς Kw	2,3	-	0,7/1,7	1,8	1,2	1,5
Εστία Ø mm	-	-	-	-	-	-
Ισχύς Kw	-	-	-	-	-	-
Εστία Ø mm	-	-	-	-	-	-
Ισχύς Kw	-	-	-	-	-	-
<b>Χαρακτηριστικά</b>						
Χωρίς διακόπτες : για συνδυασμό με κουζίνες κάτω του πάγκου	-	-	-	-	-	-
Με ενσωματωμένους διακόπτες χειρισμού	•	•	•	•	•	•
Χειρισμός με αφή επί του κεραμικού πλάτω	•	•	•	-	-	-
Προγραμματισμός χρόνου μαγειρέματος	•	-	-	-	-	-
Timer/Ξυπνητήρι	•	-	-	-	-	-
Λειτουργία “Stop & Go”	•	-	-	-	-	-
Σύστημα ταχείας προθέρμανσης	•	•	•	-	-	-
<b>Συστήματα ασφαλείας</b>						
Φωτεινή ένδειξη υπολοίπου θερμότητας	•	•	•	-	-	-
Ενδεικτική λυχνία λειτουργίας	-	-	-	•	•	•
Κεντρικό κλειδώμα/ασφάλεια	•	•	-	-	-	-
Σύστημα αυτόματης απενεργοποίησης	•	•	•	-	-	-

## τεχνικά χαρακτηριστικά μοντέλων πολιτικής “ειδικών” τιμών

Μοντέλο						
Σελίδα	139	140	140	141	141	142
<b>Διαστάσεις Εξωτερικές (mm) (±)</b>						
Πλάτος / Βάθος / Ύψος	580/510/60	580/500/57	580/500/57	600/510/45	600/510/45	300/520/50
Διαστάσεις “κοπής” πάγκου κουζίνας	βλέπε διαστάσεις εντοιχισμού					
<b>Ηλεκτρική Σύνδεση</b>						
Τάση παροχής 230 V	•	•	•	•	•	•
Συχνότητα 50/60 Hz	•	•	•	•	•	•
Μέγιστη ονομαστική ισχύς (Kw)	3,0	0,6	1,5	0,6	1,5	0,6
<b>Γκάζι</b>						
Μέγιστη ονομαστική ισχύς (Kw)	4,0	7,5	5,75	7,5	5,75	3,5
Δυνατότητα λειτουργίας με βουτάνιο/προπάνιο ή φυσικό αέριο	•	•	•	•	•	•
<b>Χαρακτηριστικά</b>						
Με ενσωματωμένους διακόπτες χειρισμού	•	•	•	•	•	•
Αυτόματη ανάφλεξη	•	•	•	•	•	•
Σύστημα ασφαλείας auto-lock	•	•	•	•	•	•
Εστία τύπος :	ταχείας	ταχείας	ταχείας	ταχείας	ταχείας	ταχείας
Ισχύς (γκάζι) Kw	3,0	3,0	3,0	3,0	3,0	2,5
Εστία τύπος :	μικρή	μεσαία	μεσαία	μεσαία	μεσαία	μικρή
Ισχύς (γκάζι) Kw	1,0	1,75	1,75	1,75	1,75	1,0
Εστία τύπος :	-	μεσαία	μικρή	μεσαία	μικρή	-
Ισχύς (γκάζι) Kw	-	1,75	1,0	1,75	1,0	-
Εστία τύπος :	-	μικρή	-	μικρή	-	-
Ισχύς (γκάζι) Kw	-	1,0	-	1,0	-	-
Εστία Ηλεκτρ. Ø mm	120 κεραμ.	-	145	-	145	-
Ισχύς Kw	1,2	-	1,5	-	1,5	-
Εστία Ηλεκτρ. Ø mm	180 κεραμ.	-	-	-	-	-
Ισχύς Kw	1,8	-	-	-	-	-
Ενδεικτική λυχνία λειτουργίας	-	-	-	-	•	-

Μοντέλο						
Σελίδα	146	146	147	147	147	148
<b>Ηλεκτρική Σύνδεση</b>						
Τάση παροχής 220-240 V / Συχνότητα 50 Hz	•	•	•	•	•	•
Ισχύς φωτισμού W	2 x 20	2 x 40	2 x 40	2 x 40	2 x 40	2 x 40
Ισχύς μετέρ W (συνολικά)	115	150	115	115	230	250
Μέγιστη ονομαστική ισχύς (Kw)	155	190	195	195	310	330
<b>Απορροφητική ικανότητα &amp; επίπεδο θορύβου</b>						
Απορροφητική ικανότητα με ελεύθερο έξοδο (m³/h)	475	475	475	475	880	530
Απορροφητική ικανότητα σύμφωνα με UNE EN 61591 (m³/h)	437	437	437	437	780	318
Επίπεδο θορύβου (re 1pw) dB (A) σύμφωνα με UNE EN 60704-2-13	63	65	63	63	70	68
Επίπεδο θορύβου dB (A) ταχύτητες : 1η / 2η / 3η	44/52/54	41/47/54	44/52/54	44/52/54	28/45/57	50/53/56
<b>Χαρακτηριστικά</b>						
Τουρμπίνα διπλής απορρόφησης	1	1	1	1	1	2 μωτέρ
Αριθμός ταχυτήτων	3	3	3	3	3	3
Πληκτρολόγιο (τύπος)	Push-Button	Push-Button	Push-Button	Push-Button	Push-Button	συρόμ.
Προγραμματισμός χρόνου λειτουργίας	-	-	-	-	-	-
Λυχνία λειτουργίας	•	•	•	•	•	-
Λυχνία ένδειξης κορεσμού φίλτρων	-	-	-	-	-	-
Αισθητήρας υγρασίας	-	-	-	-	-	-
Μεταλλικά φίλτρα	•	•	•	•	•	•
Διάμετρος εξόδου (μπουρι) Ø mm	150	150	150	150	150	120
Συστολή (Ø150 / Ø120) - προαιρετικά	•	•	•	•	•	-
Δυνατότητα λειτουργίας με φίλτρα ενεργού άνθρακα με σετ τροποποίησης (ανάλογα με το μοντέλο)	•	•	•	•	•	•
Πάνελ εσωτερικό για εύκολο καθάρισμα	-	-	-	-	-	-
Διακοσμητικά μπουριά με ρύθμιση ύψους	•	•	•	•	•	-