ΕΝΤΟΙΧΙΖΟΜΕΝΟ ΠΛΥΝΤΗΡΙΟ ΠΙΑΤΩΝ

EL

KULLANIM KLAVUZU

TR



ΕΛΛΗΝΙΚΑ

3-26

TÜRKÇE

27-50

1. Υποδείξεις ασφάλειας και οδηγίες χρήσης	4
2. Εγκατάσταση και θέση σε λειτουργία	7
3. Οδηγίες χρήσης	11
4. Καθαρισμός και συντήρηση	22

Σας ευχαριστούμε που επιλέξατε ένα από τα προϊόντα μας. Συνιστάται να διαβάσετε προσεκτικά το παρόν φυλλάδιο με τις οδηγίες χρήσης. Σε αυτό περιλαμβάνονται όλες οι απαραίτητες πληροφορίες σχετικά με τις κατάλληλες συνθήκες για τη σωστή και ασφαλή χρήση του δικού σας πλυντηρίου πιάτων.

Τα κεφάλαια που ακολουθούν έχουν στόχο να σας παράσχουν έναν οδηγό βήμα-βήμα για όλες τις λειτουργίες της συσκευής σας. Τα κείμενα είναι κατανοητά και συνοδεύονται από λεπτομερείς εικόνες.

Αν τηρήσετε τις οδηγίες καθαρισμού που περιγράφονται στο παρόν, η απόδοση του δικού σας πλυντηρίου πιάτων θα διατηρηθεί σε υψηλό επίπεδο μακροπρόθεσμα.

Το παρόν εύχρηστο φυλλάδιο με τις οδηγίες χρήσης θα δώσει απαντήσεις σε όλες σας τις ερωτήσεις σχετικά με τη χρήση του πλυντηρίου πιάτων.



ΟΔΗΓΙΕΣ ΕΓΚΑΤΑΣΤΑΣΗΣ: προορίζονται για τον **ειδικευμένο τεχνικό** που θα αναλάβει την εγκατάσταση, τη σύνδεση και την δοκιμή της συσκευής.



ΟΔΗΓΙΕΣ ΧΡΗΣΗΣ: παρέχονται χρήσιμες πληροφορίες για τη χρήση των κανίστρων, των βραχιόνων εκτόξευσης νερού, των δοχείων και των φίλτρων.

1. Υποδείξεις ασφάλειας και οδηγίες χρήσης



ΤΟ ΠΑΡΟΝ ΦΥΛΛΑΔΙΟ ΑΠΟΤΕΛΕΙ ΜΕΡΟΣ ΤΗΣ ΣΥΣΚΕΥΗΣ: ΠΡΕΠΕΙ ΝΑ ΔΙΑΤΗΡΕΙΤΑΙ ΠΑΝΤΟΤΕ ΑΘΙΚΤΟ ΜΑΖΙ ΜΕ ΤΟ ΠΛΥΝΤΗΡΙΟ ΠΙΑΤΩΝ. ΠΡΙΝ ΧΡΗΣΙΜΟΠΟΙΗΣΕΤΕ ΤΗ ΣΥΣΚΕΥΗ, ΔΙΑΒΑΣΤΕ ΠΡΟΣΕΚΤΙΚΑ ΟΛΕΣ ΤΙΣ ΟΔΗΓΙΕΣ ΠΟΥ ΑΝΑΦΕΡΟΝΤΑΙ ΣΤΟ ΠΑΡΟΝ ΦΥΛΛΑΔΙΟ. Η ΕΓΚΑΤΑΣΤΑΣΗ ΠΡΕΠΕΙ ΝΑ ΓΙΝΕΤΑΙ ΑΠΟ ΕΙΔΙΚΕΥΜΕΝΟ ΤΕΧΝΙΚΟ, ΣΥΜΦΩΝΑ ΜΕ ΤΟΥΣ ΙΣΧΥΟΝΤΕΣ ΚΑΝΟΝΙΣΜΟΥΣ. ΑΥΤΗ Η ΣΥΣΚΕΥΗ ΕΧΕΙ ΚΑΤΑΣΚΕΥΑΣΤΕΙ ΑΠΟΚΛΕΙΣΤΙΚΑ ΓΙΑ ΟΙΚΙΑΚΗ ΧΡΗΣΗ ΚΑΙ ΠΛΗΡΟΙ ΤΙΣ ΙΣΧΥΟΥΣΕΣ **ΟΔΗΓΙΕΣ 72/23, 89/336 (ΠΕΡΙΛΑΜΒΑΝΟΜΕΝΗΣ ΤΗΣ 92/31) ΤΗΣ ΕΥΡΩΠΑΪΚΗΣ ΕΝΩΣΗΣ**, ΠΟΥ ΠΕΡΙΛΑΜΒΑΝΟΥΝ ΤΗΝ ΑΠΟΤΡΟΠΗ ΚΑΙ ΕΞΑΛΕΙΨΗ ΠΑΡΕΜΒΟΛΗΣ ΡΑΔΙΟΦΩΝΙΚΩΝ ΣΥΧΝΟΤΗΤΩΝ. Η ΣΥΣΚΕΥΗ ΕΧΕΙ ΚΑΤΑΣΚΕΥΑΣΤΕΙ ΓΙΑ ΤΟ **ΠΛΥΣΙΜΟ ΚΑΙ ΣΤΕΓΝΩΜΑ ΤΩΝ ΠΙΑΤΩΝ**. ΚΑΘΕ ΑΛΛΗ ΧΡΗΣΗ ΘΕΩΡΕΙΤΑΙ ΑΚΑΤΑΛΛΗΛΗ. **Ο ΚΑΤΑΣΚΕΥΑΣΤΗΣ ΔΕΝ ΦΕΡΕΙ ΕΥΘΥΝΗ ΓΙΑ ΧΡΗΣΗ ΔΙΑΦΟΡΕΤΙΚΗ ΑΠΟ ΕΚΕΙΝΗ ΠΟΥ ΑΝΑΦΕΡΕΤΑΙ ΑΝΩΤΕΡΩ.**

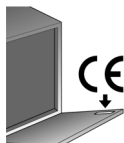

Η ΠΙΝΑΚΙΔΑ ΤΥΠΟΥ ΣΤΗΝ ΟΠΟΙΑ ΑΝΑΓΡΑΦΟΝΤΑΙ ΤΑ ΤΕΧΝΙΚΑ ΧΑΡΑΚΤΗΡΙΣΤΙΚΑ, Ο ΑΥΞΩΝ ΑΡΙΘΜΟΣ ΚΑΙ ΤΑ ΜΑΡΚΑΡΙΣΜΑΤΑ ΤΗΣ ΣΥΣΚΕΥΗΣ ΒΡΙΣΚΕΤΑΙ ΣΕ ΕΜΦΑΝΕΣ ΣΗΜΕΙΟ ΣΤΗΝ ΕΣΩΤΕΡΙΚΗ ΠΛΕΥΡΑ ΤΗΣ ΠΟΡΤΑΣ. **Η ΠΙΝΑΚΙΔΑ ΤΥΠΟΥ ΣΤΗΝ ΕΣΩΤΕΡΙΚΗ ΠΛΕΥΡΑ ΤΗΣ ΠΟΡΤΑΣ ΔΕΝ ΠΡΕΠΕΙ ΝΑ ΑΦΑΙΡΕΙΤΑΙ.**



ΜΗΝ ΑΦΗΝΕΤΕ ΤΗ ΣΥΣΚΕΥΑΣΙΑ ΤΗΣ ΣΥΣΚΕΥΗΣ ΧΩΡΙΣ ΕΠΙΒΛΕΨΗ ΜΕΣΑ ΣΤΟ ΣΠΙΤΙ. ΞΕΧΩΡΙΣΤΕ ΤΑ ΔΙΑΦΟΡΑ ΥΛΙΚΑ ΤΗΣ ΣΥΣΚΕΥΑΣΙΑΣ ΚΑΙ ΜΕΤΑΦΕΡΕΤΕ ΤΑ ΣΤΟ ΠΛΗΣΙΕΣΤΕΡΟ ΚΕΝΤΡΟ ΔΙΑΛΟΓΗΣ ΑΠΟΡΡΙΜΜΑΤΩΝ.

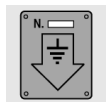

Η ΣΥΣΚΕΥΗ ΠΡΕΠΕΙ ΝΑ ΔΙΑΘΕΤΕΙ ΓΕΙΩΣΗ ΣΥΜΦΩΝΑ ΜΕ ΤΟΥΣ ΙΣΧΥΟΝΤΕΣ ΗΛΕΚΤΡΟΛΟΓΙΚΟΥΣ ΚΑΝΟΝΙΣΜΟΥΣ ΑΣΦΑΛΕΙΑΣ. **Ο ΚΑΤΑΣΚΕΥΑΣΤΗΣ ΔΕΝ ΦΕΡΕΙ ΕΥΘΥΝΗ ΓΙΑ ΤΥΧΟΝ ΒΛΑΒΕΣ ΤΡΙΤΩΝ Η ΦΘΟΡΑ ΥΛΙΚΩΝ ΩΣ ΑΠΟΤΕΛΕΣΜΑ ΜΗ ΓΕΙΩΣΗΣ ΤΗΣ ΣΥΣΚΕΥΗΣ Η ΕΛΑΤΤΩΜΑΤΙΚΗΣ ΓΕΙΩΣΗΣ.**



ΑΝ Η ΣΥΣΚΕΥΗ ΤΟΠΟΘΕΤΗΘΕΙ ΠΑΝΩ ΣΕ ΧΑΛΙ Η ΜΟΚΕΤΑ, ΒΕΒΑΙΩΘΕΙΤΕ ΟΤΙ ΤΑ ΑΝΟΙΓΜΑΤΑ ΣΤΗΝ ΒΑΣΗ ΤΗΣ ΕΙΝΑΙ ΕΛΕΥΘΕΡΑ ΑΠΟ ΤΥΧΟΝ ΕΜΠΟΔΙΑ.

ΘΕΤΕΤΕ ΠΑΝΤΑ ΕΚΤΟΣ ΛΕΙΤΟΥΡΓΙΑΣ ΤΟ ΠΛΥΝΤΗΡΙΟ ΠΙΑΤΩΝ ΜΕΤΑ ΑΠΟ ΚΑΘΕ ΧΡΗΣΗ ΓΙΑ ΕΞΟΙΚΟΝΟΜΗΣΗ ΕΝΕΡΓΕΙΑΣ.



ΟΙ ΠΑΛΑΙΕΣ ΣΥΣΚΕΥΕΣ ΠΡΕΠΕΙ ΝΑ ΑΧΡΗΣΤΕΥΟΝΤΑΙ. ΑΠΟΚΟΨΤΕ ΤΟ ΚΑΛΩΔΙΟ ΣΥΝΔΕΣΗΣ ΑΦΟΥ ΤΟ ΒΓΑΛΕΤΕ ΑΠΟ ΤΗΝ ΠΡΙΖΑ ΚΑΙ ΑΧΡΗΣΤΕΨΤΕ ΜΕΡΗ ΤΗΣ ΣΥΣΚΕΥΗΣ ΠΟΥ ΙΣΩΣ ΕΙΝΑΙ ΕΠΙΚΙΝΔΥΝΑ ΓΙΑ ΠΑΙΔΙΑ (ΚΛΕΙΔΑΡΙΕΣ, ΠΟΡΤΕΣ, Κ.Τ.Λ.).



ΑΝΗΕ Η ΠΑΡΟΥΣΑ ΣΥΣΚΕΥΗ ΦΕΡΕΙ ΤΟ ΣΗΜΑ ΣΥΜΜΟΡΦΩΣΗΣ ΜΕ ΤΗΝ **ΕΥΡΩΠΑΪΚΗ** ΟΔΗΓΙΑ **2002/96/ΕΚ** ΑΠΟΒΛΗΤΑ ΗΛΕΚΤΡΙΚΟΥ ΚΑΙ ΗΛΕΚΤΡΟΝΙΚΟΥ ΕΞΟΠΛΙΣΜΟΥ ΗΝΕ WASTE ELECTRICAL AND ELECTRONIC EQUIPMENT (**Απόβλητα ΗΗΕ**).

ΜΕ ΤΟ ΝΑ ΒΕΒΑΙΩΝΕΤΑΙ Ο ΧΡΗΣΤΗΣ ΟΤΙ ΤΟ ΠΑΡΟΝ ΠΡΟΪΟΝ ΑΠΟΡΡΙΠΤΕΤΕ ΜΕ ΣΩΣΤΟ ΤΡΟΠΟ, ΣΥΜΒΑΛΛΕΙ ΣΤΗΝ ΠΡΟΛΗΨΗ ΠΙΘΑΝΩΝ ΑΡΝΗΤΙΚΩΝ ΕΠΙΠΤΩΣΕΩΝ ΓΙΑ ΤΟ ΠΕΡΙΒΑΛΛΟΝ ΚΑΙ ΤΗΝ ΥΓΕΙΑ.



ΤΟ ΣΥΜΒΟΛΟ  ΣΤΟ ΠΡΟΪΟΝ Ή ΣΤΑ ΣΥΝΟΔΕΥΤΙΚΑ ΕΝΤΥΠΑ ΔΕΙΧΝΕΙ ΟΤΙ ΤΟ ΠΑΡΟΝ ΠΡΟΪΟΝ ΔΕΝ ΠΡΕΠΕΙ ΝΑ ΑΝΤΙΜΕΤΩΠΙΖΕΤΑΙ ΩΣ ΟΙΚΙΑΚΟ ΑΠΟΡΡΙΜΑ ΑΛΛΑ ΠΡΕΠΕΙ ΝΑ ΠΑΡΑΔΙΔΕΤΑΙ ΣΤΟ ΚΑΤΑΛΛΗΛΟ ΣΗΜΕΙΟ ΣΥΛΛΟΓΗΣ ΓΙΑ ΤΗΝ ΑΝΑΚΥΚΛΩΣΗ ΗΛΕΚΤΡΙΚΩΝ ΚΑΙ ΗΛΕΚΤΡΟΝΙΚΩΝ ΣΥΣΚΕΥΩΝ. ΚΑΤΑΣΤΡΕΨΤΕ ΑΚΟΛΟΥΘΩΝΤΑΣ ΤΙΣ ΤΟΠΙΚΕΣ ΔΙΑΤΑΞΕΙΣ ΓΙΑ ΤΗΝ ΑΠΟΡΡΙΨΗ ΑΠΟΡΡΙΜΑΤΩΝ. ΓΙΑ ΠΕΡΕΤΑΙΡΩ ΠΛΗΡΟΦΟΡΙΕΣ ΣΧΕΤΙΚΑ ΜΕ ΤΗΝ ΑΠΟΡΡΙΨΗ, ΑΝΑΚΤΗΣΗ ΚΑΙ ΑΝΑΚΥΚΛΩΣΗ ΤΟΥ ΠΑΡΟΝΤΟΣ ΠΡΟΪΟΝΤΟΣ, ΕΠΙΚΟΙΝΩΝΗΣΤΕ ΜΕ ΤΟ ΑΡΜΟΔΙΟ ΤΟΠΙΚΟ ΓΡΑΦΕΙΟ, ΤΗΝ ΥΠΗΡΕΣΙΑ ΣΥΛΛΟΓΗΣ ΟΙΚΙΑΚΩΝ ΑΠΟΡΡΙΜΑΤΩΝ Ή ΤΟ ΚΑΤΑΣΤΗΜΑ ΑΠΟ ΤΟ ΟΠΟΙΟ ΑΓΟΡΑΣΑΤΕ ΤΟ ΠΡΟΪΟΝ.

ΣΕ ΠΕΡΙΠΤΩΣΗ ΒΛΑΒΗΣ, ΑΠΟΣΥΝΔΕΣΤΕ ΤΟ ΠΛΥΝΤΗΡΙΟ ΠΙΑΤΩΝ ΑΠΟ ΤΟ ΔΙΚΤΥΟ ΠΑΡΟΧΗΣ ΗΛΕΚΤΡΙΚΟΥ ΡΕΥΜΑΤΟΣ ΚΑΙ ΚΛΕΙΣΤΕ ΤΗ ΒΡΥΣΗ.



ΜΗ ΧΡΗΣΙΜΟΠΟΙΕΙΤΕ ΣΥΣΚΕΥΕΣ ΠΟΥ ΕΧΟΥΝ ΥΠΟΣΤΕΙ ΒΛΑΒΗ ΚΑΤΑ ΤΗ ΜΕΤΑΦΟΡΑ ΤΟΥΣ! ΑΝ ΕΧΕΤΕ ΑΜΦΙΒΟΛΙΕΣ, ΑΠΕΥΘΥΝΘΕΙΤΕ ΣΤΟΝ ΑΝΤΙΠΡΟΣΩΠΟ ΣΑΣ.

Η ΣΥΣΚΕΥΗ ΠΡΕΠΕΙ ΝΑ ΤΟΠΟΘΕΤΕΙΤΑΙ ΚΑΙ ΝΑ ΣΥΝΔΕΕΤΑΙ ΣΥΜΦΩΝΑ ΜΕ ΤΙΣ ΟΔΗΓΙΕΣ ΤΟΥ ΚΑΤΑΣΚΕΥΑΣΤΗ Η ΕΝΟΣ ΕΙΔΙΚΕΥΜΕΝΟΥ ΤΕΧΝΙΚΟΥ.



Η ΣΥΣΚΕΥΗ ΕΧΕΙ ΚΑΤΑΣΚΕΥΑΣΤΕΙ ΓΙΑ ΝΑ ΧΡΗΣΙΜΟΠΟΙΕΙΤΑΙ ΑΠΟ ΕΝΗΛΙΚΕΣ. ΜΗΝ ΕΠΙΤΡΕΠΕΤΕ ΣΕ ΠΑΙΔΙΑ ΝΑ ΠΛΗΣΙΑΖΟΥΝ ΤΗ ΣΥΣΚΕΥΗ Η ΝΑ ΠΑΙΖΟΥΝ ΜΕ ΑΥΤΗ. ΚΡΑΤΗΣΤΕ ΤΑ ΠΑΙΔΙΑ ΜΑΚΡΙΑ ΑΠΟ ΑΠΟΡΡΥΠΑΝΤΙΚΑ ΚΑΙ ΑΠΟ ΤΗΝ ΠΟΡΤΑ ΤΟΥ ΠΛΥΝΤΗΡΙΟΥ ΠΙΑΤΩΝ. ΚΡΑΤΗΣΤΕ ΜΑΚΡΙΑ ΑΠΟ ΤΑ ΠΑΙΔΙΑ ΤΑ ΥΛΙΚΑ ΤΗΣ ΣΥΣΚΕΥΑΣΙΑΣ (ΠΛΑΣΤΙΚΕΣ ΣΑΚΟΥΛΕΣ, ΠΟΛΥΣΤΥΡΕΝΙΟ, ΜΕΤΑΛΛΙΚΕΣ ΛΑΜΕΣ Κ.Τ.Λ.). ΚΡΑΤΗΣΤΕ ΤΑ ΠΑΙΔΙΑ ΜΑΚΡΙΑ ΑΠΟ ΤΟ ΑΝΟΙΧΤΟ ΠΛΥΝΤΗΡΙΟ ΠΙΑΤΩΝ. Η ΣΥΣΚΕΥΗ ΕΝΔΕΧΕΤΑΙ ΝΑ ΠΕΡΙΕΧΕΙ ΚΑΤΑΛΟΙΠΑ ΑΠΟΡΡΥΠΑΝΤΙΚΟΥ ΠΟΥ ΜΠΟΡΕΙ ΝΑ ΠΡΟΚΑΛΕΣΟΥΝ ΑΝΕΠΑΝΟΡΘΩΤΗ ΒΛΑΒΗ ΣΤΑ ΜΑΤΙΑ, ΤΟ ΣΤΟΜΑ ΚΑΙ ΤΟΝ ΦΑΡΥΓΓΑ, ΚΑΘΩΣ ΚΑΙ ΘΑΝΑΤΟ ΑΠΟ ΑΣΦΥΞΙΑ.



ΜΗΝ ΠΡΟΣΘΕΤΕΤΕ ΔΙΑΛΥΤΙΚΑ ΟΠΩΣ ΟΙΝΟΠΝΕΥΜΑ Η ΤΕΡΕΒΙΝΘΕΛΑΙΟ. ΥΠΑΡΧΕΙ ΚΙΝΔΥΝΟΣ ΕΚΡΗΞΗΣ.

ΜΗΝ ΤΟΠΟΘΕΤΕΙΤΕ ΠΙΑΤΑ ΠΟΥ ΕΙΝΑΙ ΛΕΡΩΜΕΝΑ ΑΠΟ ΣΤΑΧΤΗ, ΚΕΡΙ Η ΒΑΦΗ.

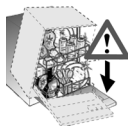

**ΜΗΝ ΣΤΗΡΙΖΕΣΤΕ ΣΤΗΝ ΠΟΡΤΑ ΤΟΥ ΠΛΥΝΤΗΡΙΟΥ ΠΙΑΤΩΝ ΟΤΑΝ ΕΙΝΑΙ ΑΝΟΙΧΤΗ ΚΑΙ ΜΗΝ ΚΑΘΕΣΤΕ ΣΕ ΑΥΤΗΝ. ΥΠΑΡΧΕΙ ΚΙΝΔΥΝΟΣ ΑΝΑΤΡΟΠΗΣ ΤΗΣ ΣΥΣΚΕΥΗΣ.
ΜΗΝ ΑΦΗΝΕΤΕ ΤΗΝ ΠΟΡΤΑ ΤΟΥ ΠΛΥΝΤΗΡΙΟΥ ΑΝΟΙΧΤΗ ΓΙΑΤΙ ΕΝΔΕΧΕΤΑΙ ΝΑ ΣΚΟΝΤΑΨΕΤΕ.**



ΜΗΝ ΠΙΝΕΤΕ ΤΑ ΚΑΤΑΛΟΙΠΑ ΝΕΡΟΥ ΠΟΥ ΠΑΡΑΜΕΝΟΥΝ ΣΤΑ ΠΙΑΤΑ Η ΣΤΟ ΠΛΥΝΤΗΡΙΟ ΠΙΑΤΩΝ ΜΕΤΑ ΤΟ ΤΕΛΟΣ ΤΟΥ ΠΡΟΓΡΑΜΜΑΤΟΣ ΠΛΥΣΗΣ ΚΑΙ ΠΡΙΝ ΤΟ ΣΤΕΓΝΩΜΑ.



ΜΑΧΑΙΡΙΑ Η ΑΛΛΑ ΔΙΧΜΗΡΑ ΣΥΝΕΡΓΑ ΜΑΓΕΙΡΙΚΗΣ ΠΡΕΠΕΙ ΝΑ ΤΟΠΟΘΕΤΟΥΝΤΑΙ ΣΤΟ ΚΑΝΙΣΤΡΟ ΤΩΝ ΜΑΧΑΙΡΟΠΗΡΟΥΝΩΝ ΜΕ ΤΗΝ ΛΑΜΑ ΠΡΟΣ ΤΑ ΚΑΤΩ Η ΟΡΙΖΟΝΤΙΑ ΣΤΟ ΠΑΝΩ ΚΑΝΙΣΤΡΟ. ΠΡΟΣΕΞΤΕ ΜΗΝ ΚΟΠΕΙΤΕ ΚΑΙ ΒΕΒΑΙΩΘΕΙΤΕ ΟΤΙ ΔΕΝ ΠΡΟΕΞΕΧΟΥΝ ΑΠΟ ΤΟ ΚΑΝΙΣΤΡΟ.



ΜΟΝΤΕΛΑ AQUASTOP

Η ΣΥΣΚΕΥΗ AQUASTOP ΠΡΟΣΤΑΤΕΥΕΙ ΑΠΟ ΥΠΕΡΧΕΙΛΙΣΗ ΣΕ ΠΕΡΙΠΤΩΣΗ ΔΙΑΡΡΟΗΣ ΝΕΡΟΥ. ΟΤΑΝ Η ΣΥΣΚΕΥΗ AQUASTOP ΥΠΟΣΤΕΙ ΒΛΑΒΗ, ΚΑΛΕΣΤΕ ΕΝΑΝ ΕΙΔΙΚΕΥΜΕΝΟ ΤΕΧΝΙΚΟ ΓΙΑ ΝΑ ΤΗΝ ΕΝΤΟΠΙΣΕΙ ΚΑΙ ΝΑ ΤΗΝ ΕΠΙΔΙΟΡΘΩΣΕΙ.

ΣΤΑ ΜΟΝΤΕΛΑ ΠΟΥ ΔΙΑΘΕΤΟΥΝ ΤΗ ΣΥΣΚΕΥΗ AQUASTOP, ΥΠΑΡΧΕΙ ΜΙΑ ΣΩΛΗΝΟΕΙΔΗΣ ΒΑΛΒΙΔΑ ΣΤΟ ΕΣΩΤΕΡΙΚΟ ΤΟΥ ΣΩΛΗΝΑ ΠΑΡΟΧΗΣ ΝΕΡΟΥ. ΜΗΝ ΑΠΟΚΟΨΕΤΕ ΤΟΝ ΣΩΛΗΝΑ ΚΑΙ ΜΗΝ ΑΦΗΣΤΕ ΤΗ ΣΩΛΗΝΟΕΙΔΗ ΒΑΛΒΙΔΑ ΝΑ ΒΟΥΤΗΧΤΕΙ ΣΕ ΝΕΡΟ. ΣΕ ΠΕΡΙΠΤΩΣΗ ΒΛΑΒΗΣ ΣΤΟΝ ΣΩΛΗΝΑ ΠΑΡΟΧΗΣ ΝΕΡΟΥ, ΑΠΟΣΥΝΔΕΣΤΕ ΤΗ ΣΥΣΚΕΥΗ ΑΠΟ ΤΟ ΔΙΚΤΥΟ ΠΑΡΟΧΗΣ ΗΛΕΚΤΡΙΚΟΥ ΡΕΥΜΑΤΟΣ ΚΑ ΑΠΟ ΤΟ ΔΙΚΤΥΟ ΠΑΡΟΧΗΣ ΝΕΡΟΥ.



ΑΜΕΣΩΣ ΜΕΤΑ ΤΗΝ ΕΓΚΑΤΑΣΤΑΣΗ ΤΟΥ ΠΛΥΝΤΗΡΙΟΥ ΠΙΑΤΩΝ, ΔΟΚΙΜΑΣΤΕ ΤΗ ΣΥΣΚΕΥΗ ΑΚΟΛΟΥΘΩΝΤΑΣ ΤΙΣ ΠΑΡΑΚΑΤΩ ΟΔΗΓΙΕΣ. ΑΝ ΤΟ ΠΛΥΝΤΗΡΙΟ ΠΙΑΤΩΝ ΔΕΝ ΛΕΙΤΟΥΡΓΗΣΕΙ ΣΩΣΤΑ, ΑΠΟΣΥΝΔΕΣΤΕ ΤΗ ΣΥΣΚΕΥΗ ΑΠΟ ΤΟ ΔΙΚΤΥΟ ΠΑΡΟΧΗΣ ΗΛΕΚΤΡΙΚΟΥ ΡΕΥΜΑΤΟΣ ΚΑΙ ΑΠΕΥΘΥΝΘΕΙΤΕ ΣΤΟ ΠΛΗΣΙΕΣΤΕΡΟ SERVICE. ΜΗΝ ΕΠΙΧΕΙΡΗΣΕΤΕ ΝΑ ΕΠΙΣΚΕΥΑΣΤΕ ΤΗ ΣΥΣΚΕΥΗ.



ΤΟ ΠΛΥΝΤΗΡΙΟ ΠΙΑΤΩΝ ΠΛΗΡΟΙ ΟΛΕΣ ΤΙΣ ΠΡΟΔΙΑΓΡΑΦΕΣ ΑΣΦΑΛΕΙΑΣ ΣΥΜΦΩΝΑ ΜΕ ΤΟΥΣ ΙΣΧΥΟΝΤΕΣ ΚΑΝΟΝΙΣΜΟΥΣ ΣΧΕΤΙΚΑ ΜΕ ΤΗΝ ΑΣΦΑΛΕΙΑ ΚΑΙ ΤΟΝ ΗΛΕΚΤΡΟΛΟΓΙΚΟ ΕΞΟΠΛΙΣΜΟ. ΤΥΧΟΝ ΤΕΧΝΙΚΟΙ ΕΛΕΓΧΟΙ ΠΡΕΠΕΙ ΝΑ ΔΙΕΝΕΡΓΟΥΝΤΑΙ ΑΠΟΚΛΕΙΣΤΙΚΑ ΑΠΟ ΕΚΠΑΙΔΕΥΜΕΝΟ ΚΑΙ ΕΞΟΥΣΙΟΔΟΤΗΜΕΝΟ ΤΕΧΝΙΚΟ. ΕΠΙΣΚΕΥΕΣ ΠΟΥ ΓΙΝΟΝΤΑΙ ΑΠΟ ΜΗ ΕΞΟΥΣΙΟΔΟΤΗΜΕΝΑ ΑΤΟΜΑ ΑΚΥΡΩΝΟΥΝ ΤΗΝ ΕΓΓΥΗΣΗ ΚΑΙ ΘΕΤΟΥΝ ΣΕ ΕΝΔΕΧΟΜΕΝΟ ΚΙΝΔΥΝΟ ΤΟΝ ΧΡΗΣΤΗ.

Ο κατασκευαστής δεν φέρει ευθύνη για τυχόν βλάβες τρίτων ή για φθορά περιουσιακών στοιχείων ως αποτέλεσμα μη τήρησης των ανωτέρω προφυλάξεων ή επιδιόρθωσης όποιου μέρους της συσκευής από μη εξουσιοδοτημένο άτομο ή χρήσης ανταλλακτικών που δεν είναι αυθεντικά.



2. Εγκατάσταση και θέση σε λειτουργία

Αφαιρέστε τα στηρίγματα του κιβωτίου από πολυστυρόλιο.

Τοποθετήστε τη συσκευή στην επιλεγμένη θέση εγκατάστασης. Η πίσω πλευρά και τα πλαϊνά του πλυντηρίου πιάτων μπορούν να τοποθετηθούν σε επαφή με τοίχους ή άλλα έπιπλα. Εάν το πλυντήριο πιάτων τοποθετηθεί κοντά σε εστία θερμότητας, βάλτε το ειδικό μονωτικό έλασμα για να προληφθεί υπερθέρμανση και δυσλειτουργία της συσκευής. Για να εξασφαλίσετε τη σταθερότητα της συσκευής, να τοποθετείτε τα εντοιχιζόμενα ή ημιεντοιχιζόμενα πλυντήρια πιάτων μόνο κάτω από συνεχείς επιφάνειες και να τα βιδώνετε στα πλαϊνά τοιχώματα. Για να διευκολυνθεί η διαδικασία εγκατάστασης, οι εύκαμπτοι σωλήνες εισαγωγής και εξαγωγής νερού μπορούν να τοποθετηθούν σε οποιαδήποτε θέση. Βεβαιωθείτε ότι οι σωλήνες δεν στρεβλώνονται, δεν σπάνε και δεν είναι πολύ τεντωμένοι. Βεβαιωθείτε ότι σφίξατε τον δακτύλιο σύσφιξης αφού προσανατολίσατε τους σωλήνες στη σωστή κατεύθυνση. Για το πέρασμα των σωλήνων και του καλωδίου τροφοδοσίας χρειάζεται μια οπή ελάχιστης διαμέτρου \varnothing 8 cm.



Οριζοντιώστε τη συσκευή στο πάτωμα με τα ρυθμιζόμενα ποδαράκια. Η οριζοντίωση είναι αναγκαία για να εξασφαλιστεί η σωστή λειτουργία του πλυντηρίου πιάτων.



Απαγορεύεται αυστηρά η τοποθέτηση του πλυντηρίου πιάτων κάτω από ένα πλαίσιο εστιών από υαλοκεραμικό υλικό.

Υπάρχει η δυνατότητα τοποθέτησης του πλυντηρίου πιάτων κάτω από ένα παραδοσιακό πλαίσιο εστιών με την προϋπόθεση ότι το επίπεδο εργασίας της κουζίνας είναι **συνεχές** και ότι το ίδιο το πλυντήριο πιάτων και το επίπεδο εργασίας είναι **συναρμολογημένα και τοποθετημένα σωστά**, με τρόπο ώστε **να μην υπάρχει** καμία πιθανότητα κινδύνου.

Μόνο για μοντέλα ελεύθερης τοποθέτησης

- **Απαγορεύεται αυστηρά** η τοποθέτηση πλαισίου εστιών επάνω σε πλυντήριο πιάτων.
- Αν η συσκευή δεν βρίσκεται σε μια υποδοχή και είναι προσβάσιμη από τη μία πλευρά, είναι απαραίτητο να επενδυθεί η πλευρά του μεντεσέ της πόρτας για λόγους ασφαλείας (κίνδυνος τραυματισμού). Τα καπάκια είναι διαθέσιμα ως αξεσουάρ από τους εξειδικευμένους μεταπωλητές ή από την Υπηρεσία Τεχνικής Υποστήριξης.
- Για τον εντοιχισμό του πλυντηρίου πιάτων απαιτείται να αγοράσετε το **ειδικό κιτ** από τους εξουσιοδοτημένους αντιπροσώπους ή από την Υπηρεσία Τεχνικής Υποστήριξης.



Ορισμένα μοντέλα είναι εξοπλισμένα μόνο με ένα ρυθμιζόμενο πόδι στην πλάτη της συσκευής, το οποίο ρυθμίζεται, χρησιμοποιώντας ένα κατσαβίδι στο κάτω μπροστινό μέρος της συσκευής.



2.1 Υδραυλική σύνδεση



Για να αποφευχθεί απόφραξη ή φθορά: αν ο σωλήνας νερού είναι καινούριος ή δεν έχει χρησιμοποιηθεί για μεγάλο χρονικό διάστημα, πριν τον συνδέσετε στην παροχή νερού, ελέγξτε ότι το νερό είναι καθαρό και δεν έχει ακαθαρσίες, ώστε να αποφευχθεί η φθορά της συσκευής.

Το πλυντήριο πιάτων πρέπει πάντα να συνδέεται στο δίκτυο παροχής νερού με καινούριους σωλήνες. Οι παλαιοί ή χρησιμοποιημένοι σωλήνες δεν πρέπει να επαναχρησιμοποιούνται.

ΥΔΡΑΥΛΙΚΗ ΣΥΝΔΕΣΗ

Συνδέστε τον σωλήνα παροχής σε παροχή κρύου νερού με σπειρώμα $\frac{3}{4}$ της ίντσας, εισάγοντας το φίλτρο **A** που διατίθεται με το πλυντήριο πιάτων.

Προσέξτε να βιδώσετε καλά τον σωλήνα με τα χέρια σας κι έπειτα περιστρέψτε τον κατά περίπου $\frac{1}{4}$ ακόμα, χρησιμοποιώντας πένσα.

Στα πλυντήρια πιάτων που διαθέτουν τη συσκευή ACQUASTOP, τα φίλτρα είναι ήδη στη θέση τους μέσα στο σπειρώμα.

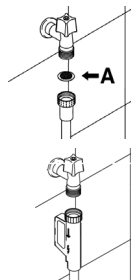

Το πλυντήριο πιάτων μπορεί επίσης να συνδεθεί σε παροχή ζεστού νερού το **ανώτερο μέχρι 60°C** . Η σύνδεση σε ζεστό νερό εξοικονομεί περίπου 20 λεπτά από το χρόνο πλύσης, αλλά μειώνει ελαφρά την απόδοση της. Κάντε τη σύνδεση στην παροχή ζεστού νερού, ακολουθώντας την ίδια διαδικασία που χρησιμοποιείται για τη σύνδεση στην παροχή κρύου νερού.

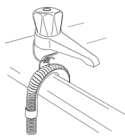

ΑΠΟΧΕΤΕΥΣΗ

Εισάγετε τον σωλήνα αποχέτευσης του πλυντηρίου πιάτων σε ένα σωλήνα αποχέτευσης διατομής τουλάχιστον **4 cm**, ή εναλλακτικά, τοποθετήστε τον στον νεροχύτη της κουζίνας χρησιμοποιώντας την παρεχόμενη πλαστική επέκταση, προσέχοντας να μην είναι υπερβολικά τεντωμένος ή λυγισμένος ο σωλήνας. Είναι σημαντικό να μην λυγίσει και πέσει ο σωλήνας. Γι' αυτό, η πλαστική επέκταση διαθέτει ένα άνοιγμα για να την προσδέσετε στον τοίχο ή στη βρύση.

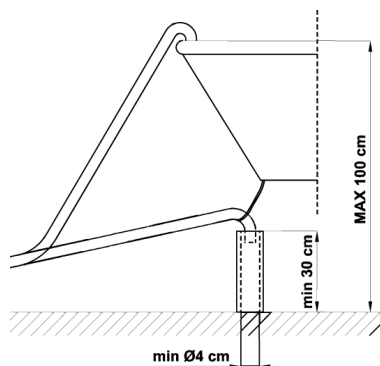

Το άλλο άκρο πρέπει να τοποθετείται σε ύψος από **30 ως 100 cm**, και δεν πρέπει να βυθίζεται στο νερό. Αν χρησιμοποιηθεί οριζόντια επέκταση του σωλήνα αποχέτευσης (μέχρι 3 m), ο σωλήνας αποχέτευσης μπορεί να τοποθετηθεί σε ύψος ως **85 cm**.



2.2 Ηλεκτρική σύνδεση και προειδοποιήσεις



ΕΛΕΓΤΕ ΩΣΤΕ ΟΙ ΤΙΜΕΣ ΤΑΣΗΣ ΚΑΙ ΣΥΧΝΟΤΗΤΑΣ ΤΟΥ ΔΙΚΤΥΟΥ ΝΑ ΑΝΤΙΣΤΟΙΧΟΥΝ ΣΕ ΑΥΤΕΣ ΠΟΥ ΑΝΑΓΡΑΦΟΝΤΑΙ ΣΤΗΝ ΕΤΙΚΕΤΑ ΑΝΑΓΝΩΡΙΣΗΣ ΤΗΣ ΣΥΣΚΕΥΗΣ ΠΟΥ ΕΙΝΑΙ ΤΟΠΟΘΕΤΗΜΕΝΗ ΣΤΗΝ ΕΞΩΤΕΡΙΚΗ ΠΛΕΥΡΑ ΤΗΣ ΠΟΡΤΑΣ.



Ο ΦΙΣ ΣΤΟ ΑΚΡΟ ΤΟΥ ΚΑΛΩΔΙΟΥ ΤΡΟΦΟΔΟΣΙΑΣ ΚΑΙ Η ΑΝΤΙΣΤΟΙΧΗ ΠΡΙΖΑ ΠΡΕΠΕΙ ΝΑ ΕΙΝΑΙ ΙΔΙΟΥ ΤΥΠΟΥ ΚΑΙ ΝΑ ΣΥΜΜΟΡΦΩΝΟΝΤΑΙ ΜΕ ΤΙΣ ΙΣΧΥΟΥΣΕΣ ΔΙΑΤΑΞΕΙΣ ΓΙΑ ΤΙΣ ΗΛΕΚΤΡΙΚΕΣ ΕΓΚΑΤΑΣΤΑΣΕΙΣ.

ΤΟ ΦΙΣ ΠΡΕΠΕΙ ΝΑ ΕΙΝΑΙ ΠΡΟΣΒΑΣΙΜΟ ΜΕΤΑ ΤΗΝ ΕΓΚΑΤΑΣΤΑΣΗ.

ΠΟΤΕ ΜΗΝ ΒΓΑΖΕΤΕ ΤΟ ΦΙΣ ΑΠΟ ΤΗΝ ΠΡΙΖΑ ΤΡΑΒΩΝΤΑΣ ΤΟ ΚΑΛΩΔΙΟ.

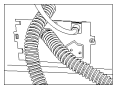

ΣΤΗΝ ΠΕΡΙΠΤΩΣΗ ΠΡΟΚΛΗΣΗΣ ΖΗΜΙΑΣ ΣΤΟ ΚΑΛΩΔΙΟ ΤΡΟΦΟΔΟΣΙΑΣ ΠΡΕΠΕΙ ΝΑ ΑΝΤΙΚΑΤΑΣΤΑΘΕΙ ΑΠΟ ΤΟΝ ΚΑΤΑΣΚΕΥΑΣΤΗ Ή ΑΠΟ ΤΟ ΕΞΟΥΣΙΟΔΟΤΗΜΕΝΟ ΚΕΝΤΡΟ ΤΕΧΝΙΚΗΣ ΥΠΟΣΤΗΡΙΞΗΣ.

ΟΤΑΝ ΑΝΤΙΚΑΤΑΣΤΑΘΕΙ ΤΟ ΚΑΛΩΔΙΟ ΣΥΝΔΕΣΗΣ, ΒΕΒΑΙΩΘΕΙΤΕ ΟΤΙ Η ΒΑΣΗ ΠΟΥ ΑΣΦΑΛΙΖΕΙ ΤΟ ΚΑΛΩΔΙΟ ΕΙΝΑΙ ΣΩΣΤΑ ΤΟΠΟΘΕΤΗΜΕΝΗ.



ΜΗ ΧΡΗΣΙΜΟΠΟΙΕΙΤΕ ΑΝΤΑΠΟΡΕΣ Η ΔΑΚΛΑΔΩΣΕΙΣ ΓΙΑΤΙ ΘΑ ΜΠΟΡΟΥΣΑΝ ΝΑ ΠΡΟΚΑΛΕΣΟΥΝ ΥΠΕΡΘΕΡΜΑΝΣΗ ΚΑΙ ΚΑΨΙΜΟ.

ΣΤΗΝ ΠΕΡΙΠΤΩΣΗ ΠΟΥ Η ΣΥΣΚΕΥΗ ΔΕΝ ΔΙΑΘΕΤΕΙ ΦΙΣ ΑΛΛΑ ΜΟΝΟ ΚΑΛΩΔΙΟ ΤΡΟΦΟΔΟΣΙΑΣ:



ΦΡΟΝΤΙΣΤΕ ΝΑ ΤΟΠΟΘΕΤΗΣΕΤΕ ΣΤΗ ΓΡΑΜΜΗ ΤΡΟΦΟΔΟΣΙΑΣ ΤΗΣ ΣΥΣΚΕΥΗΣ ΕΝΑ ΠΟΛΥΠΟΛΙΚΟ ΔΙΑΚΟΠΤΗ ΜΕ ΑΠΟΣΤΑΣΗ ΑΝΟΙΓΜΑΤΟΣ ΑΝΑΜΕΣΑ ΣΤΙΣ ΕΠΑΦΕΣ ΙΣΗ Η ΜΕΓΑΛΥΤΕΡΗ ΑΠΟ 3.5MM, ΤΟΠΟΘΕΤΗΜΕΝΟ ΣΕ ΘΕΣΗ ΜΕ ΕΥΚΟΛΗ ΠΡΟΣΒΑΣΗ.



Η ΣΥΝΔΕΣΗ ΜΕ ΤΟ ΗΛΕΚΤΡΙΚΟ ΔΙΚΤΥΟ ΠΡΕΠΕΙ ΝΑ ΓΙΝΕΤΑΙ **ΑΠΟΚΛΕΙΣΤΙΚΑ ΚΑΙ ΜΟΝΟ ΑΠΟ ΕΝΑΝ ΕΞΕΙΔΙΚΕΥΜΕΝΟ ΤΕΧΝΗΤΗ** ΑΚΟΛΟΥΘΩΝΤΑΣ ΤΟ ΠΑΡΑΚΑΤΩ ΣΧΗΜΑ ΚΑΙ ΣΥΜΦΩΝΑ ΜΕ ΤΗΝ ΙΣΧΥΟΥΣΑ ΝΟΜΟΘΕΣΙΑ.

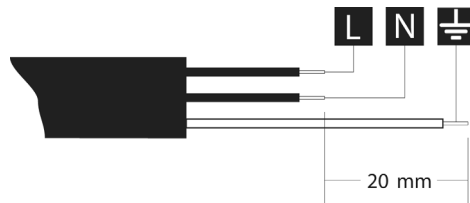

L = καφέ
N = μπλε
⊕ = κίτρινο-πράσινο



Η αντικατάσταση του καλωδίου τροφοδοσίας πρέπει να γίνεται από τον κατασκευαστή ή από ένα Εξουσιοδοτημένο Κέντρο Τεχνικής Υποστήριξης έτσι ώστε να προλαμβάνεται οποιοσδήποτε κίνδυνος.



ΣΤΗΝ ΠΕΡΙΠΤΩΣΗ ΚΑΘΑΡΙΣΜΟΥ ΚΑΙ ΣΥΝΤΗΡΗΣΗΣ ΤΗΣ ΣΥΣΚΕΥΗΣ:



ΠΡΙΝ ΚΑΝΕΤΕ ΣΥΝΤΗΡΗΣΗ ΣΤΗ ΣΥΣΚΕΥΗ, ΑΠΟΣΥΝΔΕΣΤΕ ΤΟ ΦΙΣ Η ΔΙΑΚΟΠΤΕ ΤΗΝ ΤΑΣΗ ΜΕΣΩ ΤΟΥ ΠΟΛΥΠΟΛΙΚΟΥ ΔΙΑΚΟΠΤΗ.

ΜΟΝΟ ΓΙΑ ΤΗ ΜΕΓΑΛΗ ΒΡΕΤΑΝΙΑ:



ΑΥΤΗ Η ΣΥΣΚΕΥΗ ΠΡΕΠΕΙ ΝΑ ΣΥΝΔΕΕΤΑΙ ΣΕ ΓΕΙΩΣΗ.

Αντικατάσταση ασφάλειας

Αν το φισ για τη σύνδεση στο δίκτυο τροφοδοσίας παρέχεται με μια ασφάλεια **BS 1363A 13A**, για την αντικατάστασή της χρησιμοποιήστε μια εγκεκριμένη **A.S.T.A.** τύπου **BS 1362** και συνεχίστε ως εξής:

1. Αφαιρέστε το καπάκι της ασφάλειας **A** και την ασφάλεια **B**.
2. Βάλτε την καινούργια ασφάλεια μέσα στο καπάκι.
3. Βάλτε και τα δύο μέσα στο φισ.

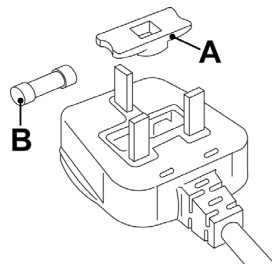

Μετά την αντικατάσταση της ασφάλειας επανατοποθετήστε σωστά το καπάκι της. Εάν το καπάκι χαθεί το φισ δεν μπορεί να χρησιμοποιηθεί μέχρι να γίνει η απαιτούμενη αντικατάσταση.

Οι κατάλληλες ανταλλακτικές ασφάλειες αναγνωρίζονται από το χρώμα της υποδοχής στο καπάκι ή από την χρωματιστή ένδειξη που είναι χαραγμένη στη βάση του φισ.

Τα καπάκια των ανταλλακτικών ασφαλειών διατίθενται από τους τοπικούς μεταπωλητές ηλεκτρολογικού υλικού



3. Οδηγίες χρήσης

Όταν εγκατασταθεί σωστά το πλυντήριο πιάτων, ετοιμαστείτε για τη χρήση:

- Ρυθμίστε το σύστημα αποσκλήρυνσης νερού,
- Προσθέστε το αλάτι αναγέννησης,
- Προσθέστε το λαμπρυντικό και το απορρυπαντικό.

3.1 Χρήση του συστήματος αποσκλήρυνσης νερού



Αν η σκληρότητα του νερού είναι μεγάλη (πίνακας σκληρότητας νερού) μπορεί να παρατηρηθούν άσπροι λεκέδες στα σκεύη, τα οποία θαμπώνουν με τον καιρό. Το πλυντήριο πιάτων είναι εξοπλισμένο με ένα αυτόματο σύστημα αποσκλήρυνσης νερού που χρησιμοποιεί ειδικό αλάτι αναγέννησης για να μειωθεί η σκληρότητα του νερού. Εκ κατασκευής το πλυντήριο πιάτων είναι ρυθμισμένο για σκληρότητα νερού επιπέδου **3** (μέση σκληρότητα **41-60°dF – 24-31°dH**).

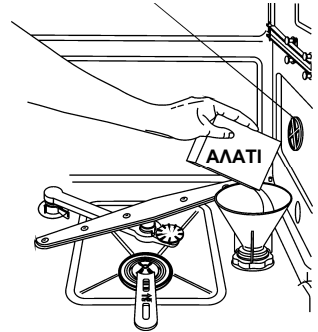

Όταν χρησιμοποιείτε νερό μέσης σκληρότητας, πρέπει να γεμίζετε με αλάτι αναγέννησης το δοχείο κάθε **20 προγράμματα πλύσης**. Το δοχείο αλατιού χωράει περίπου **1.5 Kg** αλάτι σε κόκκους. Ορισμένα μοντέλα είναι εξοπλισμένα με μια οπτική ένδειξη προσθήκης αλατιού. Σε αυτά τα μοντέλα, το καπάκι του δοχείου αλατιού περιέχει ένα πράσινο φλοτέρ που κατεβαίνει καθώς μειώνεται η περιεκτικότητα του νερού σε αλάτι. Όταν το πράσινο φλοτέρ δεν είναι πλέον ορατό από το διαφανές καπάκι, πρέπει να γεμίσετε το δοχείο με αλάτι αναγέννησης. Το δοχείο βρίσκεται στο κάτω μέρος του πλυντηρίου πιάτων. Αφού αφαιρέσετε το κάτω κάνιστρο, ξεβιδώστε το καπάκι του δοχείου αλατιού, στρέφοντας το από δεξιά προς τα αριστερά και προσθέστε το αλάτι χρησιμοποιώντας το χωνί που παρέχεται με το πλυντήριο πιάτων. Πριν επανατοποθετήσετε το καπάκι, αφαιρέστε τυχόν υπολείμματα αλατιού γύρω από το στόμιο.



- Κατά την πρώτη χρήση του πλυντηρίου πιάτων, εκτός από το αλάτι, πρέπει επίσης να προσθέσετε **ένα λίτρο νερό** στο δοχείο.
- Κάθε φορά που γεμίζετε το δοχείο αλατιού, βεβαιωθείτε ότι **το καπάκι είναι καλά κλεισμένο**. Το μίγμα νερού και απορρυπαντικού δεν πρέπει να εισέλθει στο δοχείο αλατιού, διότι αυτό θα προκαλούσε βλάβη στο σύστημα αναγέννησης. Σε αυτή την περίπτωση, η εγγύηση ακυρώνεται.
- Χρησιμοποιείτε **μόνο** αλάτι αναγέννησης που είναι ειδικό για πλυντήρια πιάτων οικιακής χρήσης. Αν χρησιμοποιείτε ταμπλέτες αλατιού, **μη γεμίζετε εντελώς το δοχείο**.



- **Μην χρησιμοποιείτε επιτραπέζιο αλάτι**, διότι περιέχει μη υδατοδιαλυτές ουσίες που με τον καιρό ενδέχεται να προκαλέσουν βλάβη στο σύστημα αποσκλήρυνσης νερού.
- Αν είναι απαραίτητο, γεμίστε το δοχείο αλατιού αναγέννησης **πριν ξεκινήσει το πρόγραμμα πλύσης**. Έτσι, το υπερβολικά αλατούχο διάλυμα θα αφαιρείται αμέσως από το νερό. Η παρατεταμένη χρήση αλατούχου νερού στον κάδο μπορεί να προκαλέσει **διάβρωση**.



Προσέξτε να μην μπερδέψετε το αλάτι με το απορρυπαντικό. Η προσθήκη απορρυπαντικού στο δοχείο αλατιού θα προκαλέσει **βλάβη** στο σύστημα αποσκλήρυνσης νερού.

3.2 Χρήση των δοχείων λαμπρυντικού και απορρυπαντικού

Τα δοχεία λαμπρυντικού και απορρυπαντικού βρίσκονται στην εσωτερική πλευρά της πόρτας: το δοχείο απορρυπαντικού βρίσκεται στην αριστερή πλευρά και το λαμπρυντικό στην δεξιά.

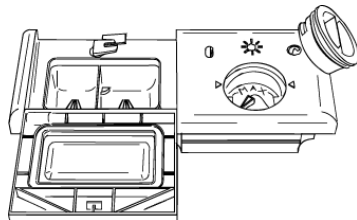

Με εξαίρεση το πρόγραμμα **ΠΡΟΠΛΥΣΗ**, πριν από κάθε πρόγραμμα πλύσης πρέπει να προστεθεί η απαιτούμενη ποσότητα απορρυπαντικού στο **δοχείο απορρυπαντικού**. Από την άλλη πλευρά, το λαμπρυντικό πρέπει να προστίθεται μόνο όταν χρειάζεται.



ΠΡΟΣΘΗΚΗ ΛΑΜΠΡΥΝΤΙΚΟΥ

Το λαμπρυντικό βοηθά να στεγνώνουν τα σκεύη γρηγορότερα και αποτρέπει τον σχηματισμό λεκέδων από άλατα. Προστίθεται αυτόματα στο νερό κατά την διάρκεια του τελευταίου ξεβγάλματος, από το δοχείο που βρίσκεται στην εσωτερική πλευρά της πόρτας.

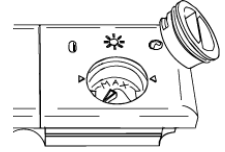

Για την προσθήκη λαμπρυντικού:

- Ανοίξτε την πόρτα.
- Στρέψτε το καπάκι του δοχείου από δεξιά προς τα αριστερά κατά $\frac{1}{4}$ και αφαιρέστε το.
- Προσθέστε λαμπρυντικό ώσπου να γεμίσει το δοχείο (περίπου 140 cc). Η οπτική ένδειξη στάθμης στο τοίχωμα από το καπάκι πρέπει να σκοτεινιάσει αμέσως. Γεμίστε εκ νέου το δοχείο με λαμπρυντικό όταν η οπτική ένδειξη στάθμης γίνει πάλι διαυγής ή όταν ανάψει η ένδειξη προσθήκης λαμπρυντικού.
- Επανατοποθετήστε το καπάκι και στρέψτε το από αριστερά προς τα δεξιά.
- Χρησιμοποιήστε ένα πανί για να αφαιρέσετε τυχόν υπολείμματα λαμπρυντικού που μπορεί να προκαλέσουν τον σχηματισμό υπερβολικού αφρού.

ΡΥΘΜΙΣΗ ΔΟΣΟΛΟΓΙΑΣ ΛΑΜΠΡΥΝΤΙΚΟΥ

Εκ κατασκευής το πλυντήριο πιάτων είναι ρυθμισμένο για μέση σκληρότητα νερού. Εντούτοις, είναι δυνατόν να αλλάξετε την ρύθμιση, στρέφοντας τον επιλογέα δοσολογίας στην επιθυμητή θέση: η ποσότητα του λαμπρυντικού που καταναλώνεται είναι ανάλογη της θέσης του επιλογέα.

- Για να ρυθμίσετε την δοσολογία του λαμπρυντικού, στρέψτε το καπάκι του δοχείου κατά ένα τέταρτο προς τα αριστερά και αφαιρέστε το.
- Μετά χρησιμοποιήστε ένα κατασαβίδι για να στρέψετε τον επιλογέα δοσολογίας λαμπρυντικού στην επιθυμητή θέση.
- Επανατοποθετήστε το καπάκι, στρέφοντας το προς τα δεξιά.



- Πρέπει να **αυξήσετε** την ποσότητα του λαμπρυντικού εάν τα πλυμένα σκεύη είναι θαμπά ή έχουν κυκλικούς λεκέδες.
- Αν, από την άλλη πλευρά, τα πιάτα κολλάνε ή έχουν άσπρους λεκέδες, είναι απαραίτητο να **μειώσετε** την δοσολογία του λαμπρυντικού.



ΠΡΟΣΘΗΚΗ ΑΠΟΡΡΥΠΑΝΤΙΚΟΥ

Για να ανοίξετε το καπάκι του δοχείου απορρυπαντικού, πιέστε ελαφρά το πλήκτρο **P**. Προσθέστε το απορρυπαντικό και κλείστε προσεκτικά το καπάκι. Κατά την διάρκεια του προγράμματος πλύσης, το δοχείο θα ανοίξει αυτόματα.

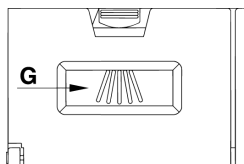
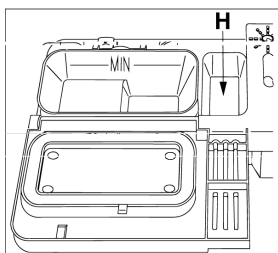
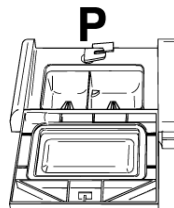

- Όταν επιλέγεται ένα πρόγραμμα με πρόπλυση με ζεστό νερό (διαβάστε τον πίνακα προγραμμάτων) προσθέστε απορρυπαντικό στην υποδοχή **G/H** (ανάλογα με το μοντέλο).
- Να χρησιμοποιείτε **μόνο** απορρυπαντικά κατάλληλα για πλυντήρια πιάτων. Για τέλεια αποτελέσματα πλυσίματος είναι σημαντικό να χρησιμοποιείτε ένα απορρυπαντικό καλής ποιότητας.
- Οι συσκευασίες απορρυπαντικού πρέπει να είναι κλειστές και να φυλάγονται σε στεγνό μέρος για να αποφεύγεται ο σχηματισμός σβόλων που μπορεί να επηρεάσουν αρνητικά το πλύσιμο. Αφού ανοίξετε τη συσκευασία, τα απορρυπαντικά δεν πρέπει να διατηρούνται αχρησιμοποίητα για μεγάλο χρονικό διάστημα γιατί χάνουν την αποτελεσματικότητά τους.
- Μη χρησιμοποιείτε απορρυπαντικά που έχουν παρασκευαστεί για το πλύσιμο πιάτων με το χέρι, γιατί παράγουν μεγάλη ποσότητα αφρού και μπορεί να επηρεάσουν αρνητικά τη λειτουργία του πλυντηρίου πιάτων.
- Να προσθέτετε τη σωστή ποσότητα απορρυπαντικού. Η ανεπαρκής ποσότητα απορρυπαντικού μπορεί να έχει αποτέλεσμα την μη ολική αφαίρεση των ακαθαρσιών από τα σκεύη, ενώ η υπερβολική ποσότητα είναι ανώφελη και δεν βελτιώνει τα αποτελέσματα πλύσης.



- Στην αγορά διατίθενται υγρά απορρυπαντικά και απορρυπαντικά σε σκόνη με διάφορες χημικές συνθέσεις, που ίσως περιέχουν **φωσφορικά άλατα** ή όχι, αλλά περιέχουν **φυσικά ένζυμα**.
 - Τα απορρυπαντικά που περιέχουν **φωσφορικά άλατα** είναι αποτελεσματικότερα κατά του λίπους και του αμύλου σε **θερμοκρασίες άνω των 60°C**.
 - Από την άλλη πλευρά, τα απορρυπαντικά με **ένζυμα** είναι αποτελεσματικότερα σε χαμηλότερες θερμοκρασίες (**από 40 ως 55°C**) και βιοδιασπώνται ευκολότερα. Με τα απορρυπαντικά με ένζυμα είναι δυνατόν να έχετε σε χαμηλές θερμοκρασίες αντίστοιχα αποτελέσματα με εκείνα που επιτυγχάνονται με παραδοσιακά απορρυπαντικά στους **65°C**.Για την προστασία του περιβάλλοντος συνιστάται η χρήση απορρυπαντικών **χωρίς φωσφορικά άλατα ή χλωρίνη**.
- Διατίθενται επίσης απορρυπαντικά σε ταμπλέτες που αναφέρουν ότι δεν απαιτείται η χρήση αλατιού ή λαμπруντικού. Σε ορισμένες περιπτώσεις, αυτά τα απορρυπαντικά μπορεί να έχουν καλά αποτελέσματα, ειδικά σε σύντομα προγράμματα πλύσης ή σε χαμηλές θερμοκρασίες. Αν υπάρξουν προβλήματα απόδοσης (π.χ. άσπρη επίστρωση στον κάδο ή τα σκεύη, ελλιπές στέγνωμα, βρωμιά στα σκεύη μετά το πλύσιμο), συνιστάται στους χρήστες να χρησιμοποιήσουν πάλι συμβατικά προϊόντα (αλάτι σε κόκκους, απορρυπαντικό σε σκόνη και υγρό λαμπруντικό). Εντούτοις, παρακαλώ σημειώστε ότι όταν επαναχρησιμοποιήσετε συμβατικό αλάτι θα μεσολαβήσουν αρκετά προγράμματα πλύσης πριν να καταστεί ξανά το σύστημα πλήρως αποτελεσματικό, οπότε ίχνη λευκών λεκέδων μπορεί να εξακολουθήσουν να εμφανίζονται στον κάδο και τα σκεύη. Αν το πρόβλημα δεν επιλυθεί, απευθυνθείτε στο Service.
- Όταν χρησιμοποιείτε ταμπλέτες απορρυπαντικού (λάβετε υπόψη ότι συνιστάται η χρήση τριών διαφορετικών προϊόντων: απορρυπαντικό, αλάτι και λαμπруντικό), τοποθετήστε τις ταμπλέτες στη θήκη για τα μαχαιροπήρουνα. Το δοχείο έχει σχεδιαστεί για τη χρήση απορρυπαντικού σε σκόνη ή υγρού απορρυπαντικού και η πόρτα δεν ανοίγει εντελώς κατά το πρόγραμμα πλύσης. Αυτό σημαίνει ότι μια ταμπλέτα δεν διαλύεται (απελευθερώνεται) πλήρως, κάτι που ίσως προκαλέσει:
 - Την απελευθέρωση ελλιπούς ποσότητας απορρυπαντικού κατά την πλύση, με φτωχά αποτελέσματα.
 - Τον σχηματισμό εμποδίου στο δοχείο από το απορρυπαντικό που απελευθερώνεται κατά το τελικό ξέβγαλμα.



Η εισαγωγή απορρυπαντικού στο δοχείο λαμπруντικού, ακόμη κι αν είναι σε υγρή μορφή, θα προκαλέσει βλάβη στο πλυντήριο πιάτων.



3.3 Γενικές προειδοποιήσεις και συστάσεις



Πριν χρησιμοποιήσετε για πρώτη φορά το πλυντήριο πιάτων, συνιστάται να διαβάσετε τις παρακάτω συστάσεις σχετικά με τους τύπους σκευών που πρόκειται να πλυθούν και την τοποθέτησή τους.

Γενικά δεν υπάρχουν περιορισμοί στην πλήυση των οικιακών σκευών, αλλά σε ορισμένες περιπτώσεις είναι απαραίτητο να ληφθούν υπόψη τα χαρακτηριστικά τους.

Πριν τοποθετήσετε τα σκεύη στα κάμιστρα είναι απαραίτητο να:

- Αφαιρέσετε στερεά υπολείμματα φαγητού: π.χ. κόκαλα, φαροκόκαλα, κ.τ.λ. που μπορεί να φράξουν το φίλτρο ή να προκαλέσουν βλάβη στην αντλία πλήυσης.
- Μουλιάσετε κατσαρόλες ή τηγάνια με τυχόν υπολείμματα καμένου φαγητού στον πυθμένα τους για να διευκολύνετε την αφαίρεση τους. Μετά τοποθετήστε τα στο ΚΑΤΩ ΚΑΝΙΣΤΡΟ.

Δεν είναι απαραίτητο να πλύνετε πρώτα τα σκεύη με τρεχούμενο νερό πριν τα τοποθετήσετε στα κάμιστρα, εφόσον πρόκειται μόνο για σπατάλη νερού.

Η σωστή τοποθέτηση των σκευών εξασφαλίζει άριστα αποτελέσματα.

ΠΡΟΕΙΔΟΠΟΙΗΣΗ!

- Βεβαιωθείτε ότι τα σκεύη είναι ασφαλώς τοποθετημένα, ώστε να μην ανατραπούν ή να μην παρεμποδίζουν την περιστροφή των βραχιόνων κατά το πρόγραμμα πλήυσης.
- Μην τοποθετείτε πολύ μικρά αντικείμενα στα κάμιστρα διότι μπορεί να πέσουν και να φράξουν τους βραχιόνες ή την αντλία πλήυσης.
- Δοχεία όπως φλιτζάνια, μπολ, ποτήρια και κατσαρόλες πρέπει να τοποθετούνται πάντα με το στόμιο προς τα κάτω και με όποιες κοιλότητες σε γωνία, ώστε να είναι δυνατή η έξοδος του νερού.
- Μην στριμώχνετε τα σκεύη και μην τα τοποθετείτε κατά τρόπο τέτοιο ώστε να αλληλοκαλύπτονται.
- Μην τοποθετείτε τα ποτήρια πολύ κοντά το ένα στο άλλο, διότι μπορεί να συγκρουστούν και να σπάσουν ή μπορεί να υπάρξει λεκές στο σημείο επαφής.

ΒΕΒΑΙΩΘΕΙΤΕ ΟΤΙ ΤΑ ΑΝΤΙΚΕΙΜΕΝΑ ΠΟΥ ΠΛΕΝΟΝΤΑΙ ΕΙΝΑΙ ΚΑΤΑΛΛΗΛΑ ΓΙΑ ΤΟ ΠΛΥΝΤΗΡΙΟ ΠΙΑΤΩΝ.



Αντικείμενα ακατάλληλα για το πλυντήριο πιάτων:

- **Σκεύη, τηγάνια ή κατασαρόλες με λαβές από ξύλο:** μπορεί να υποστούν φθορά από τις υψηλές θερμοκρασίες.
- **Χειροποίητα σκεύη:** σπάνια είναι κατάλληλα για πλυντήριο πιάτων. Οι σχετικά υψηλές θερμοκρασίες και τα απορρυπαντικά που χρησιμοποιούνται μπορεί να τα φθείρουν.
- **Πλαστικά πιάτα:** τα πλαστικά πιάτα που είναι ανθεκτικά στη ζέστη μπορούν να πλυθούν στο πάνω κάνιστρο.
- **Πιάτα και αντικείμενα από χαλκό, κασσίτερο, ψευδάργυρο ή μπρούντζο:** σε αυτά σχηματίζονται λεκέδες.
- **Πιάτα από αλουμίνιο:** στα αντικείμενα από ανοξείδωτο αλουμίνιο μπορεί να αλλοιωθεί το χρώμα.
- **Ασημικά:** σε αυτά μπορεί να σχηματιστούν λεκέδες.
- **Ποτήρια και κρυστάλλινα αντικείμενα:** γενικά, τα ποτήρια και τα κρυστάλλινα αντικείμενα μπορούν να πλυθούν στο πλυντήριο πιάτων. Εντούτοις, ορισμένοι τύποι γυαλιού και κρυστάλλου μπορεί να θαμπώσουν και να χάσουν την γυαλάδα τους μετά από πολλές πλύσεις. Επομένως, για αυτά τα αντικείμενα συνιστάται η χρήση του διαθέσιμου προγράμματος για ευαίσθητα σκεύη.
- **Διακοσμημένα σκεύη:** τα διακοσμημένα αντικείμενα που διατίθενται στην αγορά γενικά μπορούν να πλυθούν στο πλυντήριο πιάτων, αν και τα χρώματα ίσως θαμπώσουν μετά από πολλές πλύσεις. Αν αμφιβάλλετε για το ανεξίτηλο των χρωμάτων, συνιστάται να πλένετε μερικά αντικείμενα τη φορά επί ένα μήνα περίπου.



3.4 Χρήση των κανίστρων

Το πλυντήριο πιάτων έχει χωρητικότητα **10 σερβίτσια**, περιλαμβανομένων πιάτων σερβιρίσματος.

Η ΠΡΟΔΙΑΓΡΑΦΗ ΑΣΦΑΛΕΙΑΣ EN 50242 ΓΙΑ ΦΟΡΕΙΣ ΠΙΣΤΟΠΟΙΗΣΗΣ

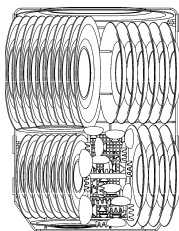

ΚΑΤΩ ΚΑΝΙΣΤΡΟ

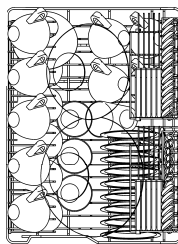

ΠΑΝΩ ΚΑΝΙΣΤΡΟ



Το πάνω κάνιστρο πρέπει να βρίσκεται στην κατώτερη θέση.

ΚΑΤΩ ΚΑΝΙΣΤΡΟ

Το κάτω κάνιστρο είναι ο αποδέκτης της πλήρους ισχύος του κατώτερου βραχίονα εκτόξευσης νερού και επομένως, πρέπει να χρησιμοποιείται για τα πιο ανθεκτικά αντικείμενα που είναι περισσότερο λερωμένα.

Επιτρέπονται όλοι οι τύποι και συνδυασμοί φορτίων, δεδομένου ότι τα πιάτα, οι κατασρόλες και τα τηγάνια είναι τοποθετημένα με τις λερωμένες επιφάνειες στραμμένες προς τους πίδακες νερού που εκτοξεύονται από τον πυθμένα.

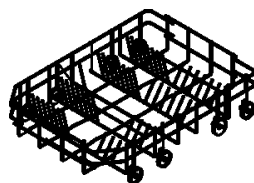

Με σταθερά στηρίγματα

Για να αξιοποιήσετε πλήρως το κάνιστρο, όταν τοποθετείτε μεγάλα πιάτα, ορισμένα μοντέλα έχουν πτυσσόμενα στηρίγματα.

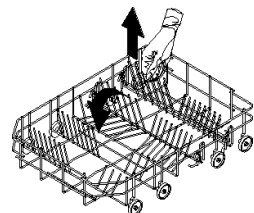

Με πτυσσόμενα
στηρίγματα



ΤΟΠΟΘΕΤΗΣΗ ΣΚΕΥΩΝ ΣΤΟ ΚΑΤΩ ΚΑΝΙΣΤΡΟ

Τοποθετείστε προσεκτικά ρηχά πιάτα, σουπιέρες και πιατάκια γλυκού, τοποθετώντας τα κάθετα. Οι κατασρόλες, τα τηγάνια και τα καπάκια τους πρέπει να τοποθετηθούν ανάποδα. Όταν τοποθετείτε σουπιέρες και μππολ, βεβαιωθείτε ότι έχετε αφήσει κενά ανάμεσα τους.

Παραδείγματα τοποθέτησης:

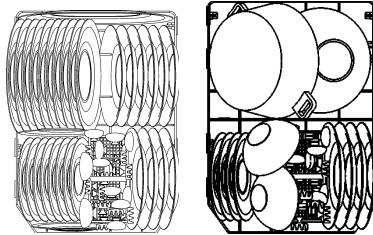

ΘΗΚΗ ΓΙΑ ΜΑΧΑΙΡΟΠΗΡΟΥΝΑ

Τα μαχαιροπήρουνα πρέπει να τοποθετούνται τακτικά μέσα στο κάνιστρο, με τις λαβές προς τα κάτω. Προσέξτε μην τραυματιστείτε από τις λάμες των μαχαιριών κατά την τοποθέτησή τους. Το κάνιστρο είναι κατάλληλο για όλους τους τύπους μαχαιροπήρουνων, εκτός από εκείνα που είναι αρκετά μακριά ώστε να μπλοκάρουν τον πάνω βραχίονα εκτόξευσης νερού. Οι κουτάλες, τα ξύλινα κουτάλια και οι σπάτουλες μπορούν να τοποθετηθούν στο πάνω κάνιστρο, αρκεί να **βεβαιωθείτε ότι οι λάμες των μαχαιριών δεν προεξέχουν από το κάνιστρο.**

Η θήκη για τα μαχαιροπήρουνα διαθέτει ένα **αποκλειστικό σύστημα ανεξάρτητων ρυθμιζόμενων πτυσσόμενων στηριγμάτων**, παρέχοντας την επιλογή δυνατών συνδυασμών για την αξιοποίηση του διαθέσιμου χώρου στο έπακρο.



Κάθετες θήκες

Απαιτούμενη κίνηση για αφαίρεση θήκων



ΠΑΝΩ ΚΑΝΙΣΤΡΟ

Συνιστάται η τοποθέτηση αντικειμένων μικρού ή μεσαίου μεγέθους, όπως ποτήρια, μικρά πιάτα, φλιτζάνια του τσαγιού ή του καφέ, ρηχά μπολ και ελαφριά αντικείμενα φιαγμένα από πλαστικό ανθεκτικό στη θερμότητα, στο πάνω κάλυτρο. Αν το πάνω κάλυτρο χρησιμοποιείται στην κατώτατη θέση, μπορούν επίσης να τοποθετηθούν σε αυτό ρηχά πιάτα, δεδομένου ότι δεν είναι πολύ λερωμένα.

Το κάλυτρο είναι εξοπλισμένο με δύο πτυσσόμενες θήκες για μαχαιροπήρουνα που μπορούν να τοποθετηθούν ψηλότερα ή χαμηλότερα, ανάλογα με τις ανάγκες σας. Δείτε τις παρακάτω εικόνες.

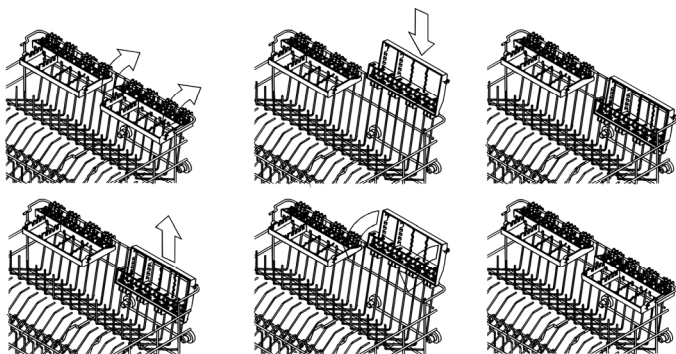

ΧΡΗΣΗ ΤΟΥ ΠΑΝΩ ΚΑΝΙΣΤΡΟΥ

Τοποθετήστε τα πιάτα με την επιφάνεια σεβριρίσματος προς τα μπροστά. Τα φλιτζάνια, τα μπολ κ.τ.λ. πρέπει πάντα να τοποθετούνται με την βάση προς τα πάνω. Στην αριστερή πλευρά του κάλυτρου μπορούν να τοποθετηθούν φλιτζάνια και ποτήρια σε δύο επίπεδα. Στην δεξιά πλευρά, μπορούν να τοποθετηθούν πιατάκια ανάμεσα στα χωρίσματα.

Παραδείγματα τοποθέτησης:

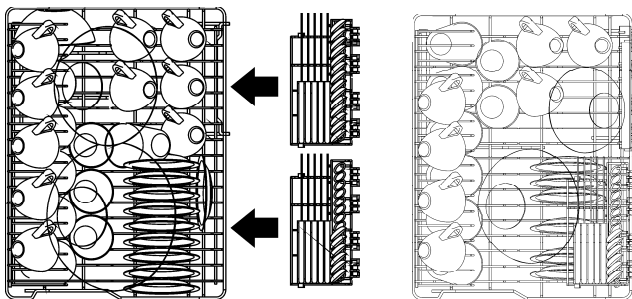



ΡΥΘΜΙΣΗ ΤΟΥ ΠΑΝΩ ΚΑΝΙΣΤΡΟΥ

Το πάνω κάνιστρο μπορεί να τοποθετηθεί σε **δύο θέσεις**, σύμφωνα με τις ανάγκες του χρήστη και σύμφωνα με το ύψος των σκευών στο κάτω κάνιστρο.

Κάνετε τα εξής:

- Στρέψτε τον μοχλό **E** και στις δύο ράγες, δεξιά και αριστερά, κατά **90°**,
- Αφαιρέστε το κάνιστρο,
- Ανασηκώστε το κάνιστρο και προσαρμόστε τα μικρότερα ζεύγη τροχών στις ράγες,
- Επαναφέρατε τους μοχλούς **E** στην αρχική τους θέση.

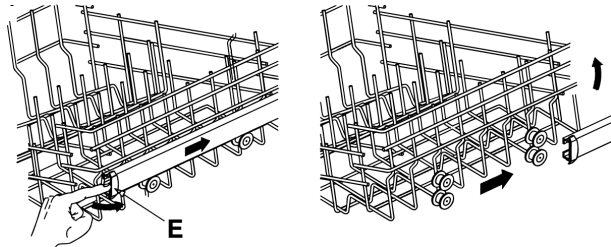



4. Καθαρισμός και συντήρηση



Πριν κανετε συντηρηση στη συσκευη, αποσυνδεστε το φως η διακοπτε την ταση μεσω του πολυπολικου διακοπτη.

4.1 Γενικές προειδοποιήσεις και συστάσεις

Αποφύγετε την χρήση καυστικών απορρυπαντικών ή στιλβωτικών. Καθαρίζετε τακτικά τις εξωτερικές επιφάνειες και την επένδυση της πόρτας του πλυντηρίου πιάτων χρησιμοποιώντας ένα υγρό πανί ή ένα συνηθισμένο απορρυπαντικό κατάλληλο για βαμμένες επιφάνειες. Καθαρίστε τις τσιμούχες της πόρτας με ένα υγρό σφουγγάρι. Συνιστάται να καθαρίζετε περιοδικά (μια δυο φορές το χρόνο) τον κάδο και τις τσιμούχες, χρησιμοποιώντας ένα μαλακό πανί και νερό για να απομακρύνετε τυχόν κατάλοιπα.

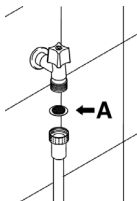

ΚΑΘΑΡΙΣΜΟΣ ΤΟΥ ΦΙΛΤΡΟΥ ΠΑΡΟΧΗΣ ΝΕΡΟΥ

Το φίλτρο παροχής νερού **A** που βρίσκεται στη σύνδεση με τη βρύση πρέπει να καθαρίζεται περιοδικά.

Αφού κλείσετε τη βρύση, ξεβιδώστε το άκρο του σωλήνα παροχής, αφαιρέστε το φίλτρο **A** και καθαρίστε το προσεκτικά κάτω από τρεχούμενο νερό. Επανατοποθετήστε το φίλτρο **A** στη θέση του και βιδώστε προσεκτικά τον σωλήνα παροχής στη θέση του.

ΚΑΘΑΡΙΣΜΟΣ ΤΩΝ ΒΡΑΧΙΟΝΩΝ ΕΚΤΟΞΕΥΣΗΣ ΝΕΡΟΥ

Οι βραχίονες εκτόξευσης νερού μπορούν εύκολα να αφαιρεθούν, ώστε να καθαρίζονται περιοδικά τα στόμια για την αποφυγή πιθανής απόφραξης. Πλύνετε τους με τρεχούμενο νερό και επανατοποθετήστε τους προσεκτικά στη θέση τους, **ελέγχοντας** ότι **περιστρέφονται ελεύθερα**.

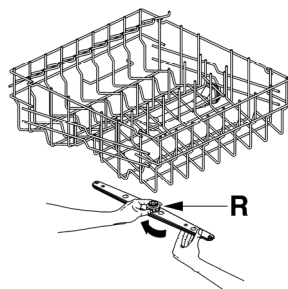

Για να αφαιρέσετε τον **πάνω** βραχίονα εκτόξευσης νερού, ξεβιδώστε τον δακτύλιο ασφαλείας **R**.



ΚΑΘΑΡΙΣΜΟΣ ΤΟΥ ΒΡΑΧΙΟΝΑ ΕΚΤΟΞΕΥΣΗΣ ΝΕΡΟΥ, ΕΚΔΟΣΗ ΤΑΞΙΔΙΟΥ

Για να αφαιρέσετε τον βραχίονα εκτόξευσης νερού ΤΑΞΙΔΙΟΥ, κρατήστε τον και ανασηκώστε τον ώστε να αποδεσμευτούν και ο βραχίονας και ο σωλήνας από τον κάδο. Μετά αποκολλήστε τον βραχίονα από τον σωλήνα. Πλύνετε και τον σωλήνα και τον βραχίονα σε τρεχούμενο νερό, προσαρμόστε πάλι τον βραχίονα στον σωλήνα και επαναφέρατε τη διάταξη στη θέση της στον κάδο.

Όταν η διάταξη τοποθετηθεί πίσω στη θέση της, ελέγξτε ότι ο βραχίονας περιστρέφεται ελεύθερα (σπρώξτε τον με τα χέρια) και ότι ο σωλήνας μπορεί να μετακινηθεί ελεύθερα. Αλλιώς, ελέγξτε ότι έχει εφαρμόσει σωστά.

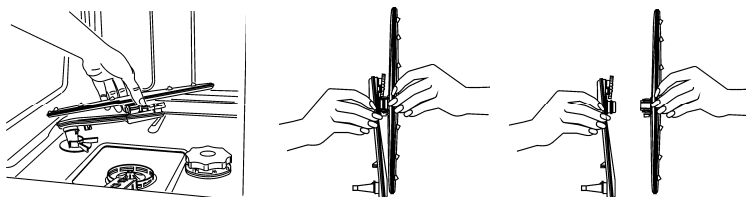

ΚΑΘΑΡΙΣΜΟΣ ΤΗΣ ΜΟΝΑΔΑΣ ΦΙΛΤΡΟΥ

- Πρέπει να επιθεωρείτε τακτικά το κεντρικό φίλτρο **H** και αν είναι απαραίτητο να το καθαρίζετε. Για να το αφαιρέσετε, στρέψετε το χερούλι από δεξιά προς τα αριστερά και ανασηκώνετε.
- Πιέζετε το κεντρικό φίλτρο **H** από τη βάση προς τα πάνω για να το αποσπάσετε από το μικροφίλτρο.
- Διαχωρίζετε τα δύο τμήματα του πλαστικού φίλτρου πιέζοντας την επιφάνεια του φίλτρου στη ζώνη που δείχνουν τα βέλη.
- Αφαιρείτε το κεντρικό φίλτρο ανασηκώνοντας το.

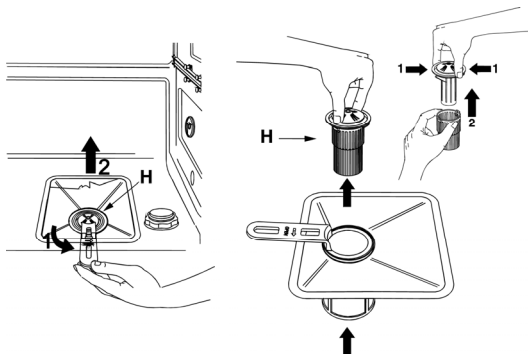



ΓΕΝΙΚΕΣ ΠΡΟΕΙΔΟΠΟΙΗΣΕΙΣ ΚΑΙ ΣΥΣΤΑΣΕΙΣ ΓΙΑ ΣΩΣΤΗ ΣΥΝΤΗΡΗΣΗ:

- Τα φίλτρα πρέπει να καθαρίζονται κάτω από τρεχούμενο νερό χρησιμοποιώντας σκληρή βούρτσα.
- Είναι απαραίτητο να **καθαρίσετε καλά τα φίλτρα** σύμφωνα με τις παραπάνω οδηγίες: το πλυντήριο πιάτων δεν μπορεί να λειτουργήσει αν τα φίλτρα είναι βουλωμένα.
- **Επανατοποθετήστε προσεκτικά** τα φίλτρα στη θέση τους για να αποφύγετε βλάβες στην αντλία πλύσης.

ΠΑΡΑΤΕΤΑΜΕΝΗ ΜΗ ΧΡΗΣΗ ΤΗΣ ΣΥΣΚΕΥΗΣ:

- Επιλέξτε δύο συνεχόμενες φορές το πρόγραμμα πρόπλυση.
- **Βγάλετε** το φιν από την πρίζα.
- **Αφήστε την πόρτα μισάνοιχτη**, προκειμένου να αποφευχθούν τυχόν δυσάρεστες μυρωδιές στον κάδο.
- **Γεμίστε το δοχείο λαμπρυντικού.**
- **Κλείστε τη βρύση παροχής νερού.**

ΠΡΙΝ ΧΡΗΣΙΜΟΠΟΙΗΣΕΤΕ ΤΟ ΠΛΥΝΤΗΡΙΟ ΠΙΑΤΩΝ ΜΕΤΑ ΑΠΟ ΠΑΡΑΤΕΤΑΜΕΝΗ ΜΗ ΧΡΗΣΗ:

- Ελέγξτε ότι δεν υπάρχουν κατάλοιπα βρωμιάς ή σκουριάς στο εσωτερικό του σωλήνα παροχής. Εάν υπάρχουν, αφήστε το νερό να τρέξει από τη βρύση για μερικά λεπτά.
- **Βάλτε το φιν** στην πρίζα.
- **Επανασυνδέστε τον σωλήνα παροχής και ανοίξτε πάλι τη βρύση.**

ΑΝΤΙΜΕΤΩΠΙΣΗ ΜΙΚΡΟΑΝΩΜΑΛΙΩΝ

Σε ορισμένες περιπτώσεις είναι δυνατόν να επιδιορθώσετε μικροανωμαλίες ανατρέχοντας στις παρακάτω οδηγίες:

Αν το πρόγραμμα δεν ξεκινά, ελέγξτε ότι:

- Το πλυντήριο πιάτων είναι συνδεδεμένο στο δίκτυο παροχής ηλεκτρικού ρεύματος,
- Δεν υπάρχει διακοπή ρεύματος,
- Η βρύση είναι ανοιχτή,
- Η πόρτα του πλυντηρίου πιάτων έχει κλείσει σωστά.

Αν παραμένει νερό μέσα στο πλυντήριο πιάτων, ελέγξτε ότι:

- Ο σωλήνας αποχέτευσης δεν έχει λυγίσει,
- Το σιφόνι αποχέτευσης δεν είναι βουλωμένο,
- Τα φίλτρα του πλυντηρίου πιάτων δεν είναι βουλωμένα.



Αν τα σκεύη δεν καθαρίζουν, ελέγξτε ότι:

- Έχει προστεθεί η σωστή ποσότητα απορρυπαντικού,
- Υπάρχει αλάτι αναγέννησης στο ειδικό δοχείο,
- Τα σκεύη τοποθετούνται σωστά,
- Το επιλεγμένο πρόγραμμα είναι κατάλληλο για τους τύπους των σκευών και το πόσο λερωμένα είναι,
- Όλα τα φίλτρα είναι καθαρά και σωστά τοποθετημένα,
- Τα στόμια του βραχίονα δεν είναι βουλωμένα,
- Δεν υπάρχει εμπόδιο στην περιστροφή των βραχιόνων.

Αν τα σκεύη δεν στεγνώνουν ή έχουν λεκέδες, ελέγξτε ότι:

- Υπάρχει λαμπρυντικό στο ειδικό δοχείο,
- Η δοσολογία του λαμπρυντικού είναι σωστή,
- Το απορρυπαντικό που χρησιμοποιείτε είναι καλής ποιότητας και δεν έχει χάσει την αποτελεσματικότητά του (για παράδειγμα λόγω ακατάλληλης αποθήκευσης, με τη συσκευασία ανοιχτή).

Αν τα σκεύη εμφανίζουν ίχνη ραβδώσεων, λεκέδων κ.τ.λ., ελέγξτε ότι:

- Η ρύθμιση της δοσολογίας του λαμπρυντικού δεν είναι πολύ αυξημένη.

Αν υπάρχουν εμφανή ίχνη σκουριάς στον κάδο:

- Ο κάδος είναι κατασκευασμένος από ασάλι κι επομένως τυχόν σημάδια σκουριάς οφείλονται σε εξωτερικά στοιχεία (κομμάτια σκουριάς από τους σωλήνες νερού, κατασάρολες, μαχαιροπήρουνα κ.τ.λ.). Διατίθενται ειδικά προϊόντα στο εμπόριο για την αφαίρεση τέτοιων σημαδιών.
- Ελέγξτε ότι η ποσότητα απορρυπαντικού που χρησιμοποιείται είναι η σωστή. Ορισμένα απορρυπαντικά μπορεί να προκαλέσουν μεγαλύτερη διάβρωση από άλλα.
- Ελέγξτε ότι το καπάκι του δοχείου αλατιού είναι καλά κλεισμένο και ότι η ρύθμιση του συστήματος αποσκλήρυνσης του νερού είναι σωστή.



Αν αφού ακολουθήσετε τις παραπάνω οδηγίες αντιμετώπισης προβλημάτων, η βλάβη δεν επιδιορθωθεί, απευθυνθείτε στο πλησιέστερο Service.

ΠΡΟΕΙΔΟΠΟΙΗΣΗ: όποιες επεμβάσεις γίνουν στη συσκευή από μη εξουσιοδοτημένα άτομα δεν καλύπτονται από την εγγύηση και θα πληρώνονται από τον χρήστη.

ΤΕΧΝΙΚΑ ΧΑΡΑΚΤΗΡΙΣΤΙΚΑ ΣΥΣΚΕΥΗΣ

Πλάτος	447 ÷ 449 mm
Βάθος μετρούμενο από την άκρη του πίνακα ελέγχου	Ελεύθερο: 600 mm Ενσωματούμενα: 590 mm - Εντελώς κρυφά: 570 mm
Ύψος	Ελεύθερο από 850 έως 870 mm Ενσωματούμενα και εντελώς κρυφά: από 820 έως 870 mm
Χωρητικότητα	10 σερβίτσια
Πίεση νερού	ελάχ. 0,05 - μέγ. 0,9 MPa (ελάχ. 0.5 – μέγ. 9 bar)
Ηλεκτρολογικά χαρακτηριστικά	Βλέπε πινακίδα τύπου



Teka Industrial S.A.

Cajo 17
39011 Santander (Spain)
Tel.: 34 - 942 - 35 50 50
Fax: 34 - 942 - 34 76 94
<http://www.teka.net>

Teka Küchentechnik GmbH

Sechsheldener Str. 122
35708 Haiger (Germany)
Tel.: 49 - 2771 - 8141-0
Fax: 49 - 2771 - 8141-10
<http://www.teka.net>

MANUALE D'USO

IT

INSTRUCTION MANUAL

EN

NOTICE D'UTILISATION

FR

GEBRAUCHSANWEISUNG

DE

GEBRUIKSAANWIJZING

NL

MANUAL DE USO

ES

MANUAL DE INSTRUÇÕES

PT

ΕΝΤΟΙΧΙΖΟΜΕΝΟ ΠΛΥΝΤΗΡΙΟ ΠΙΑΤΩΝ

EL

KULLANIM KILAVUZU

TR

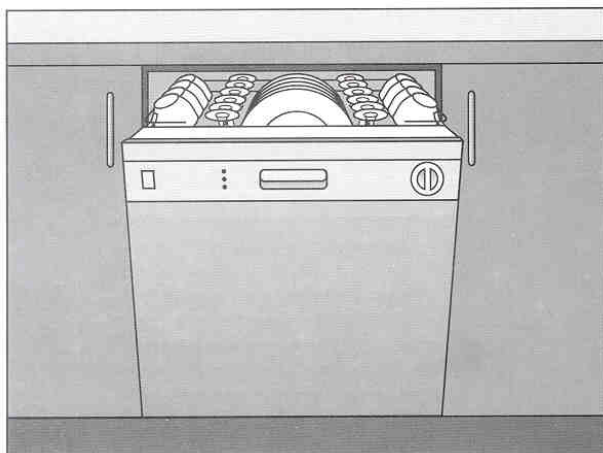

LAVASTOVIGLIE

DISHWASHER

LAVE-VAISSELLE

GESCHIRRSPÜLER

VAATWASSER

LAVAVAJILLAS

MÁQUINA DE LAVAR
LOUÇA

ΠΛΥΝΤΗΡΙΟ ΠΙΑΤΩΝ

BULASIK MAKINASI

teka
KÜCHENTECHNIK

ITALIANO	3-11
ENGLISH	13-21
FRANÇAIS	23-31
DEUTSCH	33-41
NEDERLANDS	43-51
ESPAÑOL	53-61
PORTUGUÊS	63-71
ΕΛΛΗΝΙΚΑ	73-81
TÜRKÇE	83-91

1. Περιγραφή των χειριστηρίων _____ 74
2. Διόρθωση ανωμαλιών λειτουργίας _____ 81

Σας ευχαριστούμε που επιλέξατε ένα από τα προϊόντα μας. Συνιστάται να διαβάσετε προσεκτικά το παρόν φυλλάδιο με τις οδηγίες χρήσης. Σε αυτό περιλαμβάνονται όλες οι απαραίτητες πληροφορίες σχετικά με τις κατάλληλες συνθήκες για τη σωστή και ασφαλή χρήση του δικού σας πλυντηρίου πιάτων.

Τα κεφάλαια που ακολουθούν έχουν στόχο να σας παράσχουν έναν οδηγό βήμα-βήμα για όλες τις λειτουργίες της συσκευής σας. Τα κείμενα είναι κατανοητά και συνοδεύονται από λεπτομερείς εικόνες.

Το παρόν εύχρηστο φυλλάδιο με τις οδηγίες χρήσης θα δώσει απαντήσεις σε όλες σας τις ερωτήσεις σχετικά με τη χρήση του πλυντηρίου πιάτων.

Για τυχόν επιπλέον πληροφορίες σχετικά με τη χρήση και τη συντήρηση του πλυντηρίου πιάτων, διαβάστε προσεκτικά το εσώκλειστο φυλλάδιο.



ΟΔΗΓΙΕΣ ΧΡΗΣΗΣ: παροχή χρήσιμων πληροφοριών για τη χρήση των προγραμμάτων πλύσης και όλες τις λειτουργίες του πλυντηρίου πιάτων.



1. Περιγραφή των χειριστηρίων

1.1 Πρόσθιο καπάκι

Όλα τα χειριστήρια του πλυντηρίου πιάτων βρίσκονται στον εμπρόσθιο πίνακα. Ο προγραμματισμός και η επιλογές μπορούν να γίνουν μόνο με κλειστή πόρτα.

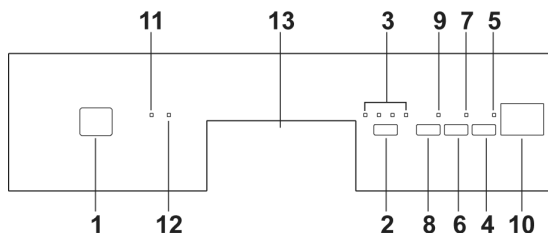

1	ΠΛΗΚΤΡΟ ON/OFF
2	ΠΛΗΚΤΡΟ ΕΠΙΛΟΓΗΣ ΠΡΟΓΡΑΜΜΑΤΩΝ
3	ΕΝΔΕΙΚΤΙΚΕΣ ΛΥΧΝΙΕΣ ΠΡΟΓΡΑΜΜΑΤΩΝ
4	ΠΛΗΚΤΡΟ ΕΚΚΙΝΗΣΗ/ΔΙΑΛΕΙΜΜΑ
5	ΛΥΧΝΙΑ ΠΡΟΒΟΛΗΣ ΠΡΟΓΡΑΜΜΑΤΟΣ ΛΕΙΤΟΥΡΓΙΑΣ/ΔΙΑΛΕΙΜΜΑΤΟΣ (*)
6	ΠΛΗΚΤΡΟ ΚΑΘΥΣΤΕΡΗΣΗ ΠΡΟΓΡΑΜΜΑΤΟΣ
7	ΕΝΔΕΙΚΤΙΚΗ ΛΥΧΝΙΑ ΚΑΘΥΣΤΕΡΗΣΗΣ ΠΡΟΓΡΑΜΜΑΤΟΣ
8	ΠΛΗΚΤΡΟ ΕΠΙΛΟΓΗΣ "3/1" (ανάλογα με το μοντέλο)
9	ΕΝΔΕΙΚΤΙΚΗ ΛΥΧΝΙΑ ΕΠΙΛΟΓΗΣ "3/1" (ανάλογα με το μοντέλο)
10	ΟΘΟΝΗ 3 ΨΗΦΙΩΝ (υπολειπόμενος χρόνος, καθυστέρηση προγράμματος, συναγερμοί)
11	ΕΝΔΕΙΚΤΙΚΗ ΛΥΧΝΙΑ ΕΛΛΕΙΨΗΣ ΑΛΑΤΙΟΥ ΑΝΑΝΕΩΣΗΣ
12	ΕΝΔΕΙΚΤΙΚΗ ΛΥΧΝΙΑ ΕΛΛΕΙΨΗΣ ΠΡΟΪΟΝΤΟΣ ΞΕΒΓΑΛΜΑΤΟΣ
13	ΛΑΒΗ ΑΝΟΙΓΜΑΤΟΣ ΠΟΡΤΑΣ

(*) αναβοσβήνει κατά τη διάρκεια του προγράμματος, σταματά να αναβοσβήνει και παραμένει αναμμένη στο τέλος του προγράμματος, ή εάν αυτό διακοπεί (εκούσια ή εξ αιτίας ανωμαλιών).



ΟΘΟΝΗ ΠΛΗΡΟΦΟΡΙΩΝ	ΓΕΜΙΣΤΕ ΜΕ ΤΑ ΠΙΑΤΙΚΑ ΚΑΙ ΤΑ ΜΑΧΑΙΡΟΠΗΡΟΥΝΑ	ΕΞΕΛΙΞΗ ΤΟΥ ΠΡΟΓΡΑΜΜΑΤΟΣ	ΚΑΤΑΝΑΛΩΣΗ		
			ΔΙΑΡΚΕΙΑ ΛΕΠΤΑ (2)	ΝΕΡΟ ΛΙΤΡΑ (1)	ΕΝΕΡΓΕΙΑ KWh (2)
ΜΟΥΛΙΑΣΜΑ	Κατσαρόλες και άλλα σκεύη που παραμένουν για περαιτέρω πλύσιμο	Κρύα πρόπλυση	9'	5	0,02
ΕΛΑΦΡΥ	Πιατικά λίγο βρόμικα	Πλύσιμο σε 45°C Κρύο ξέβγαλμα Ξέβγαλμα σε 68°C Στέγνωμα	59'	12	0,90
ECO (*) EN 50242	Πλύση αμέσως μετά τη χρήση για σκεύη με κανονικό λέρωμα	Πλύσιμο σε 55°C Κρύο ξέβγαλμα Ξέβγαλμα σε 66°C Στέγνωμα	175'	13	1,01
ΣΟΥΠΕΡ	Πολύ λερωμένες κατσαρόλες και πιατικά (εκτός από ευαίσθητα)	Πρόπλυση στους 45°C Πλύσιμο σε 70°C 2 κρύα ξεβγάλματα Ξέβγαλμα σε 70°C Στέγνωμα	105'	20	1,50

Το μούλιασμα να γίνεται **μόνο** όταν δεν έχει συμπληρωθεί το φορτίο πλύσης.

Η επιλογή λειτουργίας **3/1 (8)** είναι διαθέσιμη σε όλα τα προγράμματα, **εκτός από το μούλιασμα**.

(*) Πρόγραμμα αναφοράς σύμφωνα με το πρότυπο EN 50242.

(1) Μέση κατανάλωση, με τον αποσκληρυντή ρυθμισμένο στο **επίπεδο 2**.

(2) Η διάρκεια του κύκλου και η κατανάλωση ενέργειας ενδέχεται να αλλάζουν ανάλογα με τη θερμοκρασία του νερού και του χώρου, το είδος και την ποσότητα των σκευών.



Το πρόγραμμα δεν θα ολοκληρωθεί εάν η πόρτα του πλυντηρίου πιάτων είναι ανοιχτή ή δεν έχει κλείσει καλά.

ΠΙΝΑΚΑΣ ΓΙΑ ΦΟΡΕΙΣ ΠΙΣΤΟΠΟΙΗΣΗΣ

Προδιαγραφή ασφαλείας	EN 50242
Πρόγραμμα αναφοράς	ECO
Φορτίο	10 σερβίτσια
Τύπος απορρυπαντικού	B
Ποσότητα απορρυπαντικού	25 g
Δόση λαμπρυντικού	5/6



1.2 Προγράμματα πλύσης

Το πλυντήριο πιάτων διαθέτει έναν πίνακα χειρισμού και μία **ΘΘΟΝΗ 3 ΨΗΦΙΩΝ (10)**, τα οποία περιγράφονται στο κεφάλαιο "1. Περιγραφή των χειριστηρίων", από όπου μπορούν να ενεργοποιηθούν όλες οι λειτουργίες ανάμματος, σβησίματος και προγραμματισμού.



Πριν θέσετε σε λειτουργία ένα πρόγραμμα πλύσης ελέγξτε αν:

- Η παροχή του νερού είναι **ανοιχτή**.
- Στο **δοχείο** αποσκληρυντικού **υπάρχει αλάτι**.
- Στο **δοχείο** διανομής έχει μπει η **κατάλληλη δόση απορρυπαντικού**.
- Στα καλάθια έχουν **τοποθετηθεί σωστά** τα πιάτα.
- Οι βραχιόνες πλύσης **περιστρέφονται ελεύθερα** και χωρίς να συναντούν εμπόδια.
- Η πόρτα του πλυντηρίου είναι **κλεισμένη καλά**.

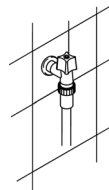

ΠΡΟΓΡΑΜΜΑΤΙΣΜΟΣ

Στο παρόν μοντέλο πλυντηρίου πιάτων όλες οι ενέργειες προγραμματισμού μπορούν να γίνουν μόνο με την πόρτα κλειστή. Με την πόρτα ανοιχτή στην **ΘΘΟΝΗ 3 ΨΗΦΙΩΝ (10)** εμφανίζονται τα σύμβολα -- και οι **ΕΝΔΕΙΚΤΙΚΕΣ ΛΥΧΝΙΕΣ ΠΡΟΓΡΑΜΜΑΤΩΝ (3)** παραμένουν σβηστές.

ΕΠΙΛΟΓΗ ΠΡΟΓΡΑΜΜΑΤΟΣ

Πατήστε το πλήκτρο **ΕΠΙΛΟΓΗ ΠΡΟΓΡΑΜΜΑΤΩΝ (2)** κατ' επανάληψη, μέχρι να ανάψει η λυχνία που αντιστοιχεί **(3)** στο πρόγραμμα που επιλέξατε.

ΑΚΥΡΩΣΗ ΤΟΥ ΠΡΟΓΡΑΜΜΑΤΟΣ ΠΟΥ ΒΡΙΣΚΕΤΑΙ ΣΕ ΕΞΕΛΙΞΗ

Για να ακυρώσετε το πρόγραμμα που βρίσκεται σε εξέλιξη είναι απαραίτητο να πατήσετε το κουμπί **ΕΚΚΙΝΗΣΗ/ΔΙΑΛΕΙΜΜΑ (4)** για ορισμένα δευτερόλεπτα μέχρις ότου η λυχνία προβολής **ΠΡΟΓΡΑΜΜΑΤΟΣ ΛΕΙΤΟΥΡΓΙΑΣ (5)** σταματήσει να αναβοσβήνει. Στο σημείο αυτό πατήστε και πάλι το πλήκτρο **ΕΚΚΙΝΗΣΗ/ΔΙΑΛΕΙΜΜΑ (4)** μέχρις ότου στην οθόνη εμφανιστεί η ένδειξη "**P0**" (περίπου **10 δευτερόλεπτα**).

ΤΡΟΠΟΠΟΙΗΣΗ ΤΟΥ ΠΡΟΓΡΑΜΜΑΤΟΣ

Για να τροποποιήσετε το πρόγραμμα κρατήστε πατημένο για μερικά δευτερόλεπτα το κουμπί **ΕΚΚΙΝΗΣΗ/ΔΙΑΛΕΙΜΜΑ (4)**, μέχρις ότου η λυχνία προβολής **ΠΡΟΓΡΑΜΜΑΤΟΣ ΛΕΙΤΟΥΡΓΙΑΣ (5)** σταματήσει να αναβοσβήνει. Στη συνέχεια επιλέξτε το νέο πρόγραμμα όπως περιγράφεται στις προηγούμενες οδηγίες. Πατήστε και πάλι το κουμπί **ΕΚΚΙΝΗΣΗ/ΔΙΑΛΕΙΜΜΑ (4)** και κρατήστε το πατημένο για μερικά δευτερόλεπτα, μέχρις ότου η λυχνία **(5)** αρχίσει και πάλι να αναβοσβήνει.



ΚΑΘΥΣΤΕΡΗΣΗ ΤΟΥ ΠΡΟΓΡΑΜΜΑΤΟΣ (διαθέσιμο σε όλα τα προγράμματα εκτός από το πρόγραμμα μουλιάσματος)

Μέσω του πλήκτρου **ΚΑΘΥΣΤΕΡΗΣΗ ΠΡΟΓΡΑΜΜΑΤΟΣ (6)** είναι δυνατόν να επιλέξετε την καθυστέρηση, μέχρι **12 ώρες**, της έναρξης του προγράμματος πλύσης. Αυτό σας επιτρέπει να θέσετε σε λειτουργία το πλυντήριο πιάτων κατά τη ζώνη ώρας που επιθυμείτε.

Πατώντας διαδοχικά το πλήκτρο **ΚΑΘΥΣΤΕΡΗΣΗ ΠΡΟΓΡΑΜΜΑΤΟΣ (6)**, στην **ΟΘΟΝΗ 3 ΨΗΦΙΩΝ (10)** θα εμφανιστεί η προβολή των ωρών καθυστέρησης με τις οποίες θέλετε να θέσετε σε λειτουργία το πλυντήριο πιάτων.

Αφού επιλέξετε την καθυστέρηση προχωρήστε με την εκκίνηση του προγράμματος: πατήστε το πλήκτρο **ΕΚΚΙΝΗΣΗ/ΔΙΑΛΕΙΜΜΑ (4)** για ορισμένα δευτερόλεπτα, μέχρις ότου η λυχνία **ΠΡΟΓΡΑΜΜΑΤΟΣ ΛΕΙΤΟΥΡΓΙΑΣ (5)** αρχίσει να αναβοσβήνει.

Το πλυντήριο πιάτων θα εκτελέσει μία πρόπλυση, μετά το τέλος της οποίας θα μπει σε λειτουργία η "καθυστέρηση προγράμματος" που καθορίσατε προηγουμένως.

Σε περίπτωση που θέλετε να "ακυρώσετε" την καθυστέρηση του προγράμματος, αφού έχει αρχίσει η πλύση, χρειάζεται να ενεργήσετε ως εξής:

- πατήστε το πλήκτρο **ΕΚΚΙΝΗΣΗ/ΔΙΑΛΕΙΜΜΑ (4)** για ορισμένα δευτερόλεπτα, μέχρις ότου η λυχνία **ΠΡΟΓΡΑΜΜΑΤΟΣ ΛΕΙΤΟΥΡΓΙΑΣ (5)** αρχίσει να αναβοσβήνει;
- πατήστε το πλήκτρο **ΚΑΘΥΣΤΕΡΗΣΗ ΠΡΟΓΡΑΜΜΑΤΟΣ (6)** περισσότερες φορές μέχρι να μηδενιστεί η καθυστέρηση προγράμματος;
- πατήστε το πλήκτρο **ΕΚΚΙΝΗΣΗ/ΔΙΑΛΕΙΜΜΑ (4)** για να θέσετε σε λειτουργία το πρόγραμμα.

ΣΗΜΕΙΩΣΗ: δεν είναι δυνατόν να επιλέξετε την "καθυστέρηση προγράμματος" εάν ο κύκλος έχει ήδη αρχίσει.

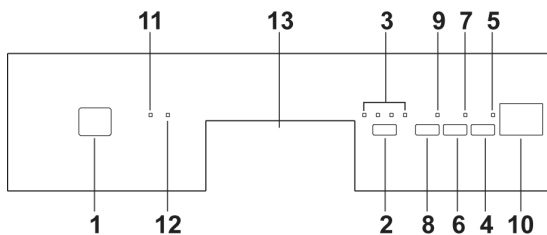



**ΚΟΥΜΠΙ ΕΠΙΛΟΓΕΣ "3/1" (ανάλογα με το μοντέλο)
(διαθέσιμο σε όλα τα προγράμματα εκτός από το πρόγραμμα
μουλιάσματος)**

Πιέζοντας το κουμπί (8) ενεργοποιείται η λειτουργία "3/1", και ανάβει το αντίστοιχο λαμπάκι για επιβεβαίωση. Η λειτουργία αυτή έχει μελετηθεί για τη χρήση απορρυπαντικών (σε σκόνη ή σε ταμπλέτες) που περιέχουν ουσίες οι οποίες λειτουργούν ως ειδικό αλάτι και λαμπρυντικό, γνωστά στην αγορά με την ονομασία "3 σε 1" ή "τριπλού αποτελέσματος", σ' αυτήν την περίπτωση το πλυντήριο πιάτων θα χρησιμοποιήσει το προϊόν με τέλειο τρόπο αποφεύγοντας την κατανάλωση αλατιού και λαμπρυντικού που ενδεχομένως να υπάρχουν ήδη μέσα στο πλυντήριο.

Σημείωση: στην περίπτωση που θα πατήσετε το κουμπί "3/1" είναι προφανές ότι τα λαμπάκι αλάτι/λαμπρυντικό θα παραμείνουν αναμμένα, αν τα αντίστοιχα δοχεία είναι άδεια.



**ΕΞΟΙΚΟΝΟΜΗΣΗ ΕΝΕΡΓΕΙΑΣ! ... ΚΑΙ ΠΡΟΣΤΑΣΙΑ ΤΟΥ
ΠΕΡΙΒΑΛΛΟΝΤΟΣ**

- Χρησιμοποιείτε πάντα το πλυντήριο πιάτων **γεμάτο**.
- Μην πλένετε τα πιάτα με τρεχούμενο νερό.
- Χρησιμοποιείτε το πρόγραμμα πλύσης που είναι το **πλέον κατάλληλο** για κάθε τύπο σκευών.
- Μην χρησιμοποιείτε πρόπλυση.
- Εάν είναι δυνατόν, συνδέστε το πλυντήριο πιάτων με παροχή ζεστού νερού θερμοκρασίας μέχρι 60°C.

**ΓΙΑ ΤΗ ΜΕΙΩΣΗ ΚΑΤΑΝΑΛΩΣΗΣ ΑΠΟΡΡΥΠΑΝΤΙΚΟΥ! ... ΚΑΙ ΓΙΑ ΤΗΝ
ΠΡΟΣΤΑΣΙΑ ΤΟΥ ΠΕΡΙΒΑΛΛΟΝΤΟΣ**

Τα φωσφορικά άλατα που περιέχονται στα απορρυπαντικά για πλυντήρια πιάτων βλάπτουν το περιβάλλον. Για να μην χρησιμοποιείτε υπερβολική ποσότητα απορρυπαντικού και για να εξοικονομήσετε ενέργεια, λάβετε υπόψη σας τα παρακάτω:

- **Ξεχωρίστε** τα ευαίσθητα σκεύη από εκείνα που είναι πιο ανθεκτικά σε δραστικά απορρυπαντικά και σε υψηλές θερμοκρασίες,
- **Μην χύνετε** το απορρυπαντικό απευθείας πάνω στα σκεύη.



ΡΥΘΜΙΣΗ ΤΟΥ ΑΠΟΣΚΛΗΡΥΝΤΗ (διαθέσιμο σε όλα τα προγράμματα εκτός από το πρόγραμμα μουλιάσματος)

Το πλυντήριο πιάτων διαθέτει ένα σύστημα ηλεκτρονικού ελέγχου που επιτρέπει να εξατομικεύσετε τη ρύθμιση του αποσκληρυντή ανάλογα με τη σκληρότητα του νερού. Ρυθμίστε τον αποσκληρυντή προχωρώντας ως εξής.

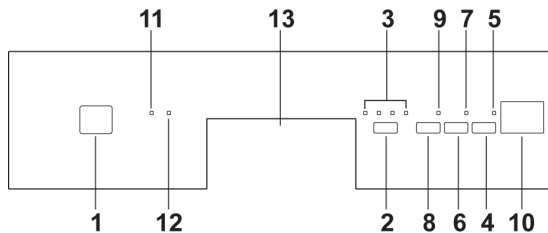

- Κρατήστε πατημένο το κουμπί **ΚΑΘΥΣΤΕΡΗΣΗ ΠΡΟΓΡΑΜΜΑΤΟΣ (6)** για ορισμένα δευτερόλεπτα, μέχρις ότου στην **ΟΘΟΝΗ 3 ΨΗΦΙΩΝ (10)**, εμφανιστεί το σύμβολο **H-**, ακολουθούμενο από την καθορισμένη τιμή.
- Πατώντας και πάλι το κουμπί **ΚΑΘΥΣΤΕΡΗΣΗ ΠΡΟΓΡΑΜΜΑΤΟΣ (6)** μπορείτε να επιλέξετε την πλέον κατάλληλη τιμή σκληρότητας (**H1, H2...H5**). Επιλέξτε την τιμή ανάλογα με τον "Πίνακα σκληρότητας του νερού".
- Για να βγείτε από τη λειτουργία προγραμματισμού πατήστε το κουμπί **ΕΚΚΙΝΗΣΗ/ΔΙΑΛΕΙΜΜΑ (4)** ή περιμένετε περίπου **2 δευτερόλεπτα** μη χρήσης του χειριστηρίου για να βγείτε αυτόματα.

ΠΙΝΑΚΑ ΣΚΛΗΡΟΤΗΤΑΣ ΤΟΥ ΝΕΡΟΥ

ΣΚΛΗΡΟΤΗΤΑ ΝΕΡΟΥ		ΡΥΘΜΙΣΗ
Γερμανικοί Βαθμοί (°dH)	Γαλλικοί Βαθμοί (°dF)	
0 - 4	0 - 7	H 0
5 - 15	8 - 25	H 1
16 - 23	26 - 40	H 2
24 - 31	41 - 60	H 3
32 - 47	61 - 80	H 4
48 - 58	81 - 100	H 5

Επικοινωνήστε με τον τοπικό φορέα ύδρευσης για πληροφορίες σχετικά με την σκληρότητα του νερού στην περιοχή σας.



ΕΚΚΙΝΗΣΗ

Αφού εκτελέσετε σωστά όλους τους προηγούμενους χειρισμούς, για να ξεκινήσετε το πλυντήριο πιάτων θα είναι αρκετό να πατήσετε το πλήκτρο **ΕΚΚΙΝΗΣΗ/ΔΙΑΛΕΙΜΜΑ (4)** για ορισμένα δευτερόλεπτα, μέχρι το ακουστικό σήμα (η λυχνία **ΠΡΟΓΡΑΜΜΑ ΛΕΙΤΟΥΡΓΙΑΣ (5)** αρχίζει να αναβοσβήνει). Η **ΟΘΟΝΗ 3 ΨΗΦΙΩΝ (10)** θα εμφανίσει τη διάρκεια του προγράμματος σε λεπτά. Ο χρόνος διάρκειας είναι "ενδεικτικός", καθώς εξαρτάται από τις συνθήκες πλύσης (ποσότητα πιάτων, θερμοκρασία νερού, κλπ.), επίσης, ενημερώνεται σταθερά κατά τη διάρκεια του προγράμματος πλύσης.



Στην **ΟΘΟΝΗ 3 ΨΗΦΙΩΝ (10)** εμφανίζεται η προβλεπόμενη διάρκεια του προγράμματος πλύσης.



Σε περίπτωση που χρειαστεί να ανοίξετε την πόρτα του πλυντηρίου πιάτων κατά τη διάρκεια της φάσης πλύσης, θα χρειαστεί στη συνέχεια να **περιμένετε 1 λεπτό** πριν να ξεκινήσετε και πάλι το πρόγραμμα. Αφού ξανακλείσετε σωστά την πόρτα, πατήστε **και πάλι το κουμπί ΕΚΚΙΝΗΣΗ/ΔΙΑΛΕΙΜΜΑ (4)**. Η ενέργεια αυτή μπορεί να προκαλέσει ανωμαλία στην εξέλιξη του προγράμματος.

ΤΕΛΟΣ ΠΡΟΓΡΑΜΜΑΤΟΣ

Το τέλος του προγράμματος επισημαίνεται από ένα σύντομο ακουστικό σήμα και από την ένδειξη "End" στην **ΟΘΟΝΗ 3 ΨΗΦΙΩΝ (10)**. Πατώντας το πλήκτρο **ΕΠΙΛΟΓΗ ΠΡΟΓΡΑΜΜΑΤΩΝ (2)** εξαφανίζεται από την οθόνη η ένδειξη "End" και το πλυντήριο πιάτων είναι έτοιμο να εκτελέσει ένα νέο κύκλο. Το ίδιο συμβαίνει ανοίγοντας και κλείνοντας την πόρτα ή σβήνοντας και ξανανάβοντας τη μηχανή.

ΑΦΑΙΡΕΣΗ ΠΙΑΤΩΝ

Στο τέλος του προγράμματος πλύσης, περιμένετε τουλάχιστον **20 λεπτά** πριν αφαιρέσετε τα πιάτα, ώστε αυτά να κρυώσουν. Για να μην πέσουν σταγόνες νερού από το πάνω κάνιστρο στα πιάτα του κάτω κάνιστρου, **συνιστάται** να αδειάζετε πρώτα το κάτω κάνιστρο και μετά το πάνω.



2. Διόρθωση ανωμαλιών λειτουργίας

Το πλυντήριο πιάτων είναι εφοδιασμένο με ένα σύστημα αυτοδιάγνωσης που μπορεί να επισημάνει και να προειδοποιήσει για μια σειρά προκαθορισμένων πιθανών δυσλειτουργιών.

ΠΙΝΑΚΑΣ ΑΝΩΜΑΛΙΩΝ ΠΟΥ ΕΠΙΣΗΜΑΝΘΗΚΑΝ ΑΠΟ ΤΟ ΣΥΣΤΗΜΑ ΑΥΤΟΔΙΑΓΝΩΣΗΣ

ΒΛΑΒΗ	ΠΕΡΙΓΡΑΦΗ
E1	Επενέβη το αντιπλημμυρικό σύστημα (όπου υπάρχει).
E3	Το πλυντήριο πιάτων δεν είναι σε θέση να ζεστάνει το νερό.
E4	Αισθητήρας θερμοκρασίας αποσυνδεδεμένος.
E5	Το πλυντήριο πιάτων δεν είναι σε θέση να φορτώσει το νερό.
E6	Το πλυντήριο πιάτων δεν μπορεί να εκκενώσει το νερό από τη λεκάνη.

- Οι συναγερμοί **E1**, **E3**, **E4** προκαλούν το “αναγκαστικό” τέλος κύκλου του προγράμματος που είναι σε εξέλιξη.
- Οι συναγερμοί **E5**, **E6** διακόπτουν το πρόγραμμα που βρίσκεται σε διακόπτουν το πρόγραμμα που βρίσκεται σε λειτουργία και όταν αντιμετωπιστεί το πρόβλημα, θέτουν ξανά το πρόγραμμα σε λειτουργία.

Για να «επαναρυθμίσετε» (“reset”) έναν βομβητή πρέπει να:

- Ανοίξετε και να κλείσετε την πόρτα ή να ενεργοποιήσετε και να απενεργοποιήσετε τη συσκευή. Σε αυτό το σημείο είναι δυνατόν να επαναπρογραμματίσετε το πλυντήριο πιάτων.



Αν δεν καταφέρετε να επιδιορθώσετε τη βλάβη, απευθυνθείτε στο εξουσιοδοτημένο Service.

TEKA GROUP

COUNTRY	CITY	COMPANY	CC	PHONE	FAX
Austria	Wien	KÜPPERSBUSCH GES.M.B.H.	43	1 - 86680 - 0	1 - 86680 - 72
Belgium	Zellik	B.V.B.A. KÜPPERSBUSCH S.P.R.L.	32	2466-8740	2466-7687
Chile	Santiago de Chile	TEKA CHILE S.A.	56	2 - 273.19.45	2 - 273.10.88
China	Shanghai	TEKA CHINA LTD.	86	21 - 6236 - 2375	21 - 6236 - 2379
Czech Republic	Brno	TEKA - CZ, S.R.O.	42	05 - 4921 - 0478	05 - 4921 - 0479
France	Paris	TEKA FRANCE S.A.R.L.	33	1 - 5836 - 4830	1 - 5836 - 4831
Greece	Athens	TEKA HELLAS A.E	30	210-9760283	210-9712725
Hungary	Budapest	TEKA HUNGARY KFT.	36	1 - 354-21-10	1 - 354-21-15
Indonesia	Jakarta	P.T. TEKA BUANA	62	21 - 39052 - 74	21 - 39052 - 79
Malaysia	Kuala Lumpur	TEKA KÜCHENTECHNIK (MALAYSIA) SDN. BHD.	60	3 - 762.01.600	3 - 762.01.626
Mexico	Mexico D.F.	TEKA MEXICANA S.A. DE C.V.	52	555 - 762.04.90	555 - 762.05.17
Poland	Pruszków	TEKA POLSKA SP. ZO.O.	48	22-738.32.80	22-738.32.89
Portugal	Ilhavo	TEKA PORTUGUESA LTDA.	351	234 - 32.95.00	234 - 32.54.57
Russia	Moscow	TEKA RUS LLC	7	095 - 737 - 4689	095 - 737 - 4690
Singapore	Singapore	TEKA SINGAPORE PTE LTD.	65	6 - 73-42415	6 - 73-46881
Thailand	Bangkok	TEKA (THAILAND) CO. LTD.	66	2 - 5164954	2 - 9021484
The Netherlands	Zoetermeer	TEKA B.V.	31	79 - 345.15.89	79 - 345.15.84
Turkey	Istanbul	TEKA TEKNİK MUTFAK A.S.	90	212 - 274.61.04	212 - 274.56.86
U.K.	Abingdon	TEKA PRODUCTS (UK) LTD.	44	1235 - 86.19.16	1235 - 83.51.07
U.S.A.	Tampa	TEKA USA, INC.	1	800-419-9344	813-228-8604
Venezuela	Caracas	TEKA ANDINA, S.A.	58	212 - 291.28.21	212 - 291.28.25



Teka Industrial S.A.

Cajo 17
39011 Santander (Spain)
Tel.: 34 - 942 - 35 50 50
Fax: 34 - 942 - 34 76 94
<http://www.teka.net>

Teka Küchentechnik GmbH

Sechsheldener Str. 122
35708 Haiger (Germany)
Tel.: 49 - 2771 - 8141-0
Fax: 49 - 2771 - 8141-10
<http://www.teka.net>